

ICE 2026

CATALOGUE FRANCE



NOVOMATIC



NOVOMATIC



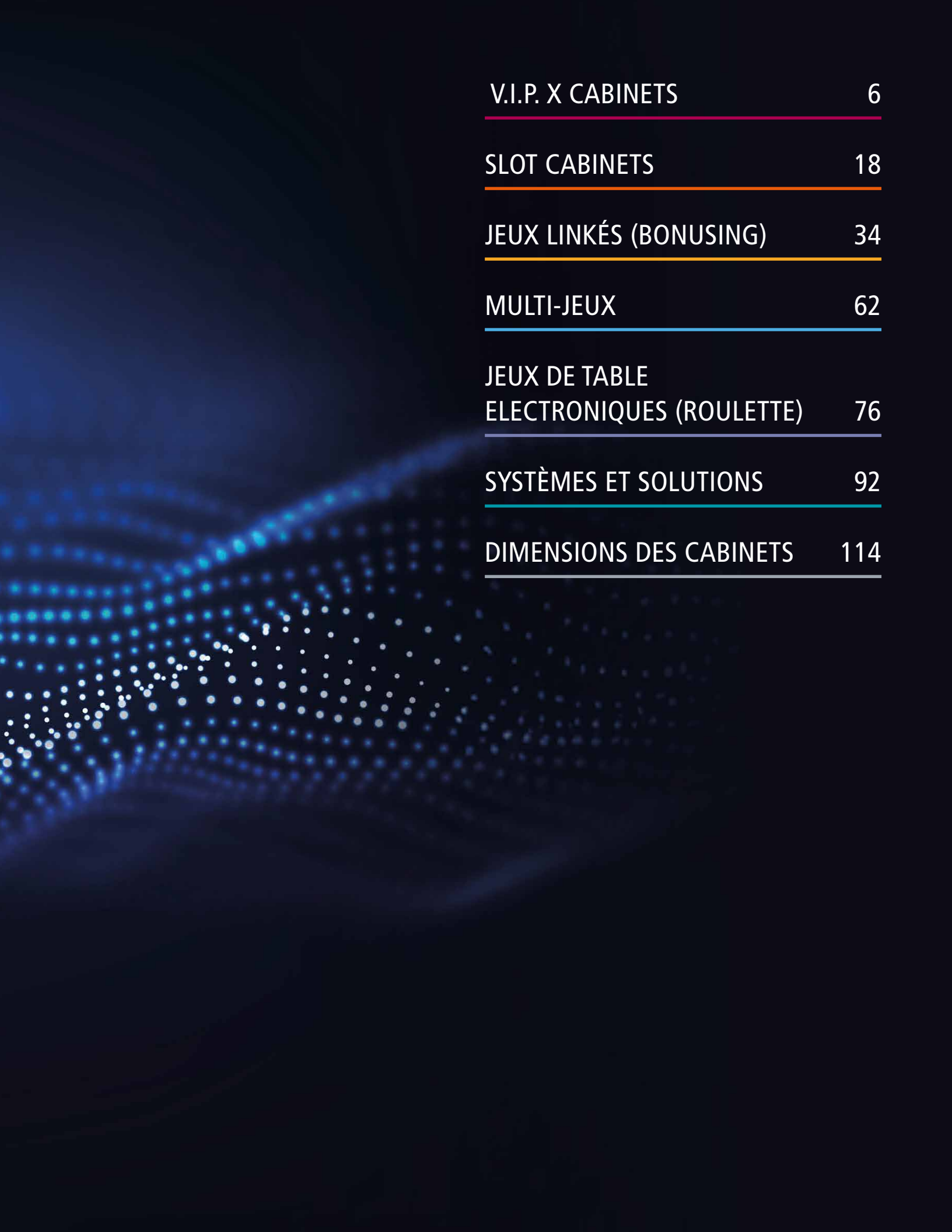

V.I.P. X CABINETS	6
SLOT CABINETS	18
JEUX LINKÉS (BONUSING)	34
MULTI-JEUX	62
JEUX DE TABLE ELECTRONIQUES (ROULETTE)	76
SYSTÈMES ET SOLUTIONS	92
DIMENSIONS DES CABINETS	114

V.I.P. X CABINETS





<u>V.I.P. X Galaxy™ 2.65</u>	<u>8</u>
<u>V.I.P. X Galaxy™ Lounge 2.65</u>	<u>10</u>
<u>V.I.P. X Royal™ 1.85</u>	<u>12</u>
<u>V.I.P. X Dream™ 2.43 / 3.43</u>	<u>14</u>
<u>V.I.P. X Lounge™ 2.32</u>	<u>16</u>

V.I.P. X Galaxy™ 2.65

FAD36 C91 – Pensez plus grand !





La V.I.P. X Galaxy™ 2.65 se présente sous une forme galactique et séduit par son confort d'assise et son design unique. Ce fauteuil lounge luxueux et exclusif comble tous les désirs : dossier réglable et repose-pieds confortable, porte-boissons, chargeur USB pour téléphone portable et interface de lecture Touch Deck pivotante, le tout intégré au fauteuil. Avec sa configuration imposante composée de deux écrans de jeu de 65 pouces et son confort d'assise luxueux et réglable, il transporte les joueurs dans de nouvelles galaxies de plaisir de jeu.



EN SAVOIR PLUS



Interface de jeu Touch Deck PCAP Full HD de 23,8 pouces (15,6 pouces en option) montée sur l'accoudoir
Deux boutons de démarrage ronds 

Fauteuil V.I.P. « Viper » Lounge avec dossier et repose-pieds réglables ;
Écran de promotion arrière :
moniteur LED Full HD 23,8 pouces en mode portrait 



V.I.P. X Galaxy™ Lounge

2.65



FA330 D56 – Le mélange entre la Galaxy et la Royal

La V.I.P. X Galaxy™ Lounge 2.65 élève l'expérience des joueurs premium à une toute nouvelle dimension. Conçu comme un espace de détente et d'immersion ultime, il allie une présence visuelle galactique à l'incontestable confort d'un salon luxueux. Avec ses impressionnants écrans de jeu UHD doubles de 65 pouces, associés à un son de pointe et à un éclairage ambiant intelligent, la V.I.P. X Galaxy™ Lounge 2.65 transporte les joueurs dans un nouvel univers de plaisir de jeu.



EN SAVOIR PLUS



Système audio haute performance intégré

Concept d'éclairage LED d'ambiance avec Effets intelligents synchronisés avec le jeu

2 écrans LCD UHD de 65 pouces avec rétroéclairage LED

PCAP Touch Deck 15,6 pouces intégré Interface joueur

Fauteuil VIP très confortable « Mamba »



V.I.P. X Royal™ 1.85

FA330 D50 – Le client est roi



La V.I.P. X Royal™ 1.85 est un véritable monument dans votre floor : avec une présentation royale du jeu sur son immense écran de 85 pouces et son confortable fauteuil « Mamba » qui lui sert de trône, il célèbre l'expérience Very Important Player X-perience dans un style majestueux. Si vous avez de la hauteur sous plafond (2m84), cette machine est un Must Have ! Performance garantie !



EN SAVOIR PLUS



Concept d'éclairage LED d'ambiance
avec effets de couleurs intelligents
synchronisés avec les jeux



Système audio haute performance intégré
PCAP Touch Deck 15,6 pouces intégré
avec 2 boutons XL start
Interface joueur

Fauteuil VIP très confortable « Mamba »



V.I.P. X Dream™

2.43 / 3.43



FV330D – Un monde d'élégance vous attend

Le passionnant cabinet V.I.P. X Dream™ offre aux joueurs les sensations dont ils rêvent. Avec sa configuration imposante composée de deux écrans de jeu de 43 pouces, d'un topper en option et d'un fauteuil ultra-confortable, l'expérience Very Important Player X-perience n'a plus de limites.



EN SAVOIR PLUS



Concept d'éclairage LED d'ambiance
avec effets de couleurs intelligents
synchronisés avec les jeux

Système audio haute performance intégré
Lecteur PCAP Touch Deck 15,6 pouces intégré
+ 2 boutons de démarrage XL



Fauteuil VIP « Mamba » très confortable
Conception ergonomique avec
repose-pieds XL



V.I.P. X Lounge™ 2.32



FV837D – Allumez l'étincelle du jeu

Chaque joueur mérite de se sentir comme un V.I.P. ! L'élégant V.I.P. X Lounge™ 2.32 allume l'étincelle du jeu, offrant une expérience Very Important Player dans un format lounge optimisé. La présentation multi-écrans sur deux écrans de jeu de 32 pouces et le fauteuil V.I.P. « Mamba » allient confort décontracté et sensations fortes du jeu. Très bon rapport qualité prix pour cette entrée de gamme VIP X.



EN SAVOIR PLUS



Concept d'éclairage LED d'ambiance
avec effets de couleurs intelligents
synchronisés avec le jeu

Interface de lecture PCAP Touch Deck 15,6
pouces intégrée, avec 2 boutons de démarrage



Design élégant et peu encombrant avec
fauteuil VIP « Mamba » ultraconfortable
en option



SLOT CABINETS



<u>DIAMOND X™ Quattro 1.55J</u>	<u>20</u>
<u>DIAMOND X™ 2.32 / 3.32</u>	<u>22</u>
<u>BLACK EDITION II 1.49J</u>	<u>24</u>
<u>BLACK EDITION II XL 2.32 / 3.32</u>	<u>26</u>
<u>BLACK EDITION II 3.27</u>	<u>28</u>
<u>MASTER SL™ 2.32 / 3.32</u>	<u>30</u>
<u>PANTHER 2.27 / 3.27</u>	<u>32</u>

Diamond X™ Quattro 1.55J



FV330C – La MAS haut de gamme dans les moindres détails

L'élégant écran tactile PCAP UHD incurvé en J de 1,55 pouce et le Touch Deck de 15,6 pouces font du DIAMOND X™ Quattro 1.55J un choix sûr pour une présentation de jeu captivante sur écran incurvé et un attrait maximal pour les joueurs. Des détails raffinés tels que le large espace pour les pieds, les deux boutons de démarrage XL et le concept d'éclairage LED indirect créent un mélange sophistiqué d'ergonomie et d'ambiance. Grâce aux nouvelles enseignes (4, 6 ou 8 postes) les intercalaires scellées offrent une solution d'affichage tout-en-un durable et performante, avec audio intégré et configuration flexible à double hauteur. La machine semble intégrée dans la masse, permettant de proposer sur votre floor un ensemble de qualité incomparable.



EN SAVOIR PLUS



Système audio intégré haute performance avec barre de son de pointe



1 écran LCD UHD incurvé en J de 55 pouces avec rétroéclairage LED / Équipés de la technologie tactile PCAP

Superbe concept de silhouette LED en forme de diamant avec effets de couleur intelligents synchronisés avec les jeux



Touch Deck en verre innovant avec chargeur sans fil

Panneau de porte avant moderne avec grille redessinée

Design ergonomique avec espace pour les pieds XL, siège haut de gamme « Mamba » en option



DIAMOND X™

2.32 / 3.32



FV330A – Le jeu au-delà des attentes

Avec ses écrans Full HD 2x / 3x 32 pouces et sa silhouette LED X-quisite, le DIAMOND X™ 2.32 / 3.32 est une machine multi-écrans X-ceptionnellement élégante, dotée de deux écrans de jeu et d'un topper sophistiqué intégré pour une prise en charge améliorée des progressifs et une grande visibilité dans la salle de jeu.



EN SAVOIR PLUS



Système audio intégré haute performance
avec barre de son de pointe



Topper LED polyvalent 32 pouces disponible en option

Plateau tactile en verre innovant
avec chargeur sans fil

Panneau de porte avant moderne avec grille
redessinée et concept d'entretien amélioré

Design ergonomique avec espace pour les pieds XL,
En option : siège haut confort « Mamba »



BLACK EDITION II

1.49J



FV837E – La Black fait son grand retour avec son écran Curve

Le successeur de la célèbre « Black Edition » offre un design moderne, un écran incurvé en J et une présentation de jeu à fort impact sur fond noir métallisé et éclairage LED d'ambiance contrasté.



EN SAVOIR PLUS



Concept d'éclairage LED d'ambiance avec effets de couleurs synchronisés avec les jeux



1 écran UHD incurvé en J de 49 pouces avec rétroéclairage LED / équipé d'un écran tactile PCAP

Design confortable comprenant un repose-pieds ergonomique, repose-mains rembourré et interface de lecture à boutons ergonomique



BLACK EDITION II XL



2.32 / 3.32

FV837B – La Black est de retour en XL

Le successeur de la populaire « Black Edition » offre un design moderne, des écrans parfaitement inclinés et une présentation claire des jeux sur fond de finition Black Metro et d'un concept d'éclairage LED d'ambiance contrasté.



EN SAVOIR PLUS



Concept d'éclairage LED d'ambiance avec effets de couleurs synchronisés avec les jeux



Système audio haute performance intégré



Interface de lecture ergonomique à boutons



Conception confortable comprenant repose-pieds ergonomique et repose-mains rembourré



BLACK EDITION II 3.27



FV837A – La Black fait son grand retour avec son style moderne

Le successeur de la célèbre « Black Edition » offre un design moderne, des écrans parfaitement inclinés et une présentation de jeu nette sur fond noir métallisé et éclairage LED d'ambiance contrasté.



EN SAVOIR PLUS



Concept d'éclairage LED d'ambiance avec effets de couleurs synchronisés avec le jeu

3 écrans LCD Full HD 27 pouces (topper intégré) avec rétroéclairage LED / bas
Écran équipé d'une fonction tactile PCAP

Système audio haute performance intégré



Interface de lecture ergonomique à boutons



Conception confortable comprenant repose-pieds ergonomique et repose-mains rembourré



MASTER SL™ 2.32 / 3.32



FV882 – La maîtrise du Slant Top

Le design moderne et sophistiqué du plateau incliné s'allie à une présentation immersive et percutante du contenu. Le MASTER SL™ est un appareil pratique, doté de superbes éclairages LED et d'un plateau supérieur en option.



EN SAVOIR PLUS



Concept d'éclairage LED avec effets de couleurs intelligents synchronisés avec le jeu



Interface de lecture ergonomique à boutons

Système audio haute performance intégré avec caisson de basses

Conception inclinée confortable avec bouton de démarrage supplémentaire dans le repose-pieds

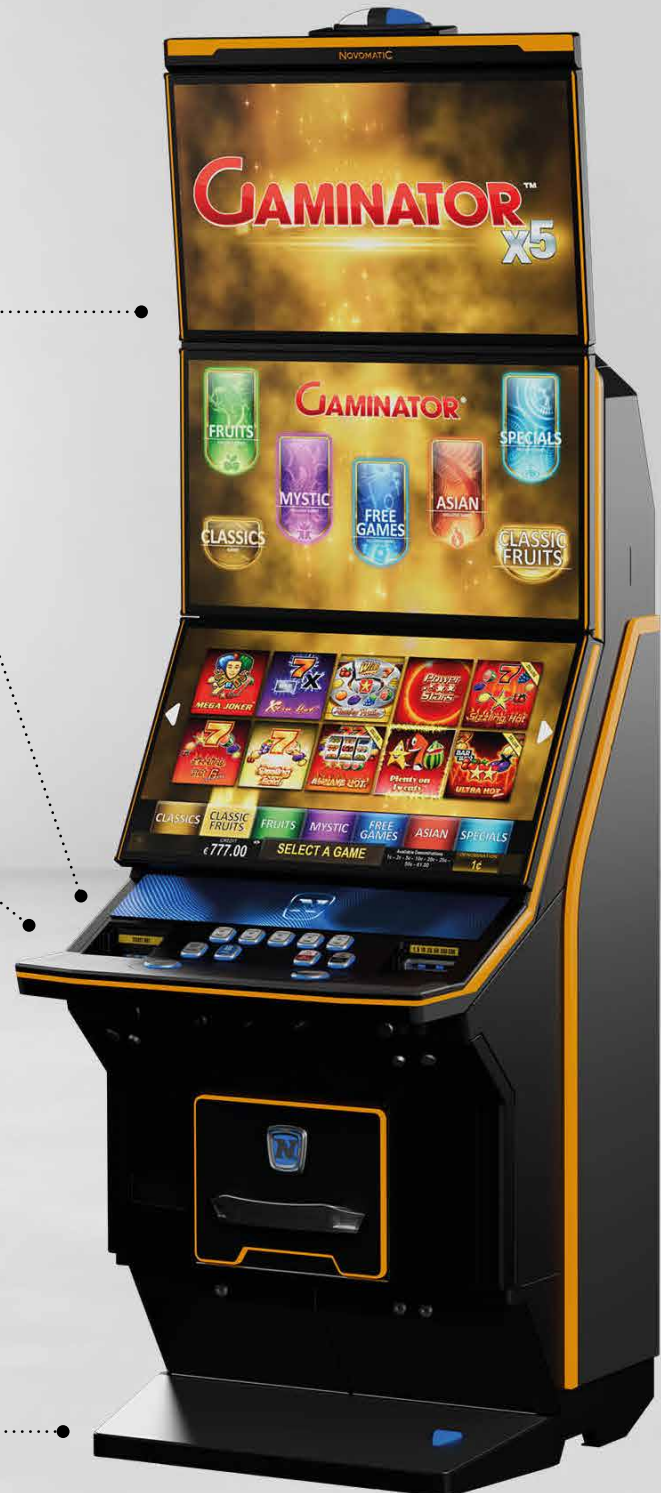
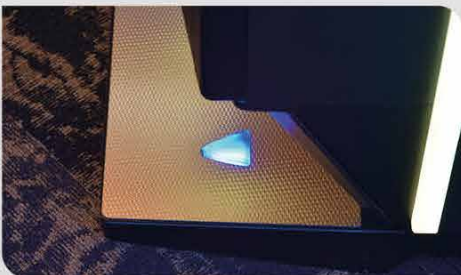

PANTHER 2.27 / 3.27



FV623D/624D – Des performances en forte progression

La conception solide du meuble, les détails ergonomiques et la présentation puissante du jeu PANTHER 2.27 répondent parfaitement aux casinos ayant de petits espaces et un petit budget !



EN SAVOIR PLUS



Concept d'éclairage LED avec effets de couleurs synchronisés avec les jeux
Topper LED polyvalent 27 pouces disponible en option



Système audio haute performance intégré avec caisson de basses

Interface de lecture ergonomique à boutons



Cabinet avec base amovible, utilisable seule ou sur une table



JEU LINKÉS



<u>VISION LINK™</u>	<u>36</u>
<u>RISING TREASURES™ II</u>	<u>38</u>
<u>RISING TREASURES™</u>	<u>40</u>
<u>Impera PROLINK™ 2</u>	<u>42</u>
<u>Impera PROLINK™</u>	<u>44</u>
<u>XTENSION LINK™ VOL. 5</u>	<u>46</u>
<u>XTENSION LINK™ VOL. 4</u>	<u>48</u>
<u>XTENSION LINK™ VOL. 3</u>	<u>50</u>
<u>XTENSION LINK™ Ultimate</u>	<u>52</u>
<u>SUPERIA GAMES™ WIN WAYS™</u>	<u>54</u>
<u>SUPERIA GAMES™ Link 1</u>	<u>56</u>
<u>EPIC GOLD JACKPOT</u>	<u>58</u>
<u>IMPERA LINK™ Series 2</u>	<u>60</u>

VISION LINK™

VISION LINK™ est un pack de 3 jeux en Tri-Pot game qui réunit une sélection de titres de jeux distinctifs au sein d'un système de jackpot cohérent. Conçu pour séduire les joueurs, il associe des mécanismes dynamiques à des thèmes visuels captivants afin d'offrir une expérience de jeu variée et engageante. Avec sa présentation contemporaine et sa structure progressive axée sur la performance, VISION LINK™ se distingue comme une attraction à fort impact dans votre floor.

VISION LINK™		LIGNES FIXES
Fu Flow Bao™	NEW	ALLPAY®
Ghost Party™	NEW	25-50
Hot Pot™	NEW	10



Nouveau Pack Multi-jeux Linké – Points forts

Fu Flow Bao™ *new*

Préparez-vous à être enchanté par Fu Flow Bao™ dans une nouvelle version passionnante ! Doté de fonctionnalités captivantes, ce titre vous fera vivre une expérience de jeu d'un tout autre niveau.

Gain maximal : 50 x la mise totale sur 243 façons de gagner

Volatilité : ●●●●●○



Ghost Party™ *new*

Ghost Party™ offre un divertissement effrayant et une action progressive riche en fonctionnalités avec des jeux gratuits et un jackpot potentiel passionnant.

Gain maximal : 25 x la mise totale sur 25 lignes

Volatilité : ●●●●●○



Hot Pot™ *new*

Enflammez l'action avec les Hot Spins et des fonctionnalités explosives. Jusqu'à cinq fonctionnalités Volcano dynamiques peuvent s'activer pendant les Hot Spins pour amplifier les gains, agrandir les rouleaux et débloquer des possibilités de gains encore plus importantes.

Gain maximal : 150 fois la mise totale sur 10 lignes

Volatilité : ●●●●●○



RISING TREASURES™ II

RISING TREASURES™ II fait monter l'excitation avec une toute nouvelle sélection de titres palpitants, chacun doté d'une mécanique de jeu propre et captivante. Des thèmes aventureux aux classiques emblématiques, chaque jeu de cette collection offre une action rapide et une dynamique de jeu enrichissante. Avec des pots remplis de trésors qui n'attendent qu'à être déverrouillés, RISING TREASURES™ II offre encore plus de façons de découvrir des gains épiques et des moments inoubliables. Entrez dans le prochain chapitre, où des richesses encore plus grandes sont prêtes à surgir.

RISING TREASURES™ II		LIGNES FIXES
Book of Ra™ Treasure Gods		10
Book of Ra™ Treasure Jewels		10
Book of Ra™ Treasure Scarabs	NEW	10
Book of Ra™ Treasure Scarabs Turbo	NEW	10
Charming Lady™ Treasure Spheres	NEW	10
Eye of the Queen™ Treasure Coins		50
Rise of Cleo™ Treasure Coins		25
Rise of Tut™ Treasure Coins		50
Sizzling Hot™ Treasure Inferno		5
ULTRA BOOST™ 3 Treasures Grand Eagle	NEW	50
ULTRA BOOST™ 3 Treasures Mighty Taurus	NEW	50
ULTRA BOOST™ 3 Treasures Tiger Storm		50



Nouveau Pack Multi-jeux Linké – Points forts

Book of Ra™ *new* Treasure Scarabs

Dans ce jeu à 10 lignes et 5 rouleaux, avec des parties gratuites et une fonction « Pick-and-Win », une nouvelle génération d'explorateurs découvrira encore plus de trésors dans les caveaux des temples égyptiens.

Gain maximal : 5 140 x la mise

Volatilité : 🟡🟡🟡🟡🟡



Charming Lady™ *new* Treasure Spheres

Charming Lady™ Treasure Spheres combine des visuels emblématiques de porte-bonheur avec un puissant mécanisme Lock&Spin, où des sphères distinctives peuvent fusionner pour former des combinaisons bonus passionnantes.

Premier prix : 2 700 x la mise

Volatilité : 🟡🟡🟡🟡🟡



ULTRA BOOST™ *new* 3 Treasures Grand Eagle

ULTRA BOOST™ 3 Treasures Grand Eagle emmène les joueurs vers de nouveaux sommets avec des fonctionnalités rapides et un jackpot potentiel palpitant.

Gain maximal : 6 000 x la mise totale

Volatilité : 🟡🟡🟡🟡🟡



Ultra Boost™ *new* 3 Treasures Mighty Taurus

ULTRA BOOST™ 3 Treasures Mighty Taurus offre une action non-stop avec des gains adjacents, des compteurs progressifs et des gains sur plusieurs niveaux de jackpot.

Gain maximal : 6 000 x la mise

Volatilité : 🟡🟡🟡🟡🟡



EN SAVOIR PLUS



RISING TREASURES™

Préparez-vous à faire tourner la roue de la fortune avec RISING TREASURES™, le jeu NOVO LINE™ qui regroupe cinq titres incontournables. Plongez dans les mondes anciens de Book of Ra™ ou dans l'univers fruité et divertissant de Sizzling Hot™, où chaque tour vous rapproche un peu plus des trois pots remplis de trésors et de récompenses épiques. Désormais compatible avec les derniers cabinets multi écrans, RISING TREASURES™ apporte un impact visuel et des performances encore plus impressionnants à votre floor.

RISING TREASURES™	LIGNES FIXES
Book of Ra™ Treasure Gods	10
Book of Ra™ Treasure Jewels	10
Rise of Cleo™ Treasure Coins	10
Sizzling Hot™ Treasure Inferno	5
ULTRA BOOST™ 3 Treasures Tiger Storm	50



Nouveau Pack Multi-jeux Linké – Points forts

Book of Ra™ Treasure Gods

Rejoignez l'aventurier dans sa nouvelle mission et débloquez les gemmes mythiques de Book of Ra™ Treasure Gods ! Saisissez l'occasion d'éveiller les trois statues divines : d'anciennes richesses vous attendent peut-être.

Gain maximal : 2 000 x la mise totale

Volatilité : 🟡🟡🟡🟡🟡



Book of Ra™ Treasure Jewels

Découvrez des richesses cachées dans cette version palpitante à 10 lignes et 5 rouleaux avec des parties gratuites, des symboles spéciaux expansifs et une fonction « Pick-and-Win ».

Gain maximal : 5 225 x la mise

Volatilité : 🟡🟡🟡🟡🟡



Rise of Cleo™ Treasure Coins

Préparez-vous à découvrir les trésors de l'Égypte antique ! Rise of Cleo™ Treasure Coins avec ses 10 lignes et 5 rouleaux avec une fonction 3-Pot LOCK'N'WIN et le mécanisme MEGA UPGRADE.

Gain maximal : 1 500 x la mise

Volatilité : 🟡🟡🟡🟡🟡



Sizzling Hot™ Treasure Inferno

Cette fois-ci, le célèbre classique « Sizzling Hot » est de retour avec le jeu de base familier et 3 nouveaux types de jeux bonus.

Gain maximal : 1 000 x la mise totale

Volatilité : 🟡🟡🟡🟡🟡



EN SAVOIR PLUS



PROLINK 2

Jouez. Ressentez. Gagnez. Quand l'innovation rencontre l'émotion. Chain Reaction, Super Collect et Extended Reels vous garantissent des sensations fortes sans interruption. Les jackpots, les Super Games et les graphismes époustouflants transforment chaque tour en pure énergie. Impera PROLINK™ 2 – Le jeu passe au niveau supérieur.

Impera PROLINK™ 2

LIGNES
FIXES

Book of Ra™ PROLINK™ 2	NEW	10
Finnigan & Baalinda™ PROLINK™ 2	NEW	25
Glorious Fruits™ PROLINK™ 2	NEW	25
Lucky Lady's Charm™ PROLINK™ 2	NEW	10
Sizzling Hot™ PROLINK™ 2	NEW	5



Nouveau Pack Multi-jeux Linké – Points forts

Book of Ra™ *new* PROLINK™ 2

La magie intemporelle de l'Égypte antique brille plus que jamais, désormais enrichie de nouvelles fonctionnalités passionnantes et d'encore plus de possibilités de gains.

Premier prix : 500 x mise

Volatilité : ●●●●●●●●



Finnigan & Baalinda™ *new* PROLINK™ 2

Aventurez-vous au cœur des falaises émeraude de l'Ouest enchanté, où le soleil ne se couche jamais sur la chance et le mystère.

Gain maximal : 150 x la mise

Volatilité : ●●●●●●●●



Glorious Fruits™ *new* PROLINK™ 2

Déclenchez des réactions en chaîne passionnantes à chaque gain et accumulez des récompenses avec Super Collect, augmentez votre chance avec Extended Reels et tentez de remporter l'un des nombreux jackpots, dont le GRAND, pour des gains vraiment glorieux.

Gain maximal : 150 x la mise

Volatilité : ●●●●●●●●



Lucky Lady's Charm™ *new* PROLINK™ 2

Dans Lucky Lady's Charm™ PROLINK™ 2, l'élégance intemporelle rencontre l'innovation palpitante. Profitez de fonctionnalités envoûtantes, de gains bonus étincelants et de la chance de remporter le MAJOR ou le GRAND JACKPOT.

Gain maximal : 925 x la mise

Volatilité : ●●●●●●●●

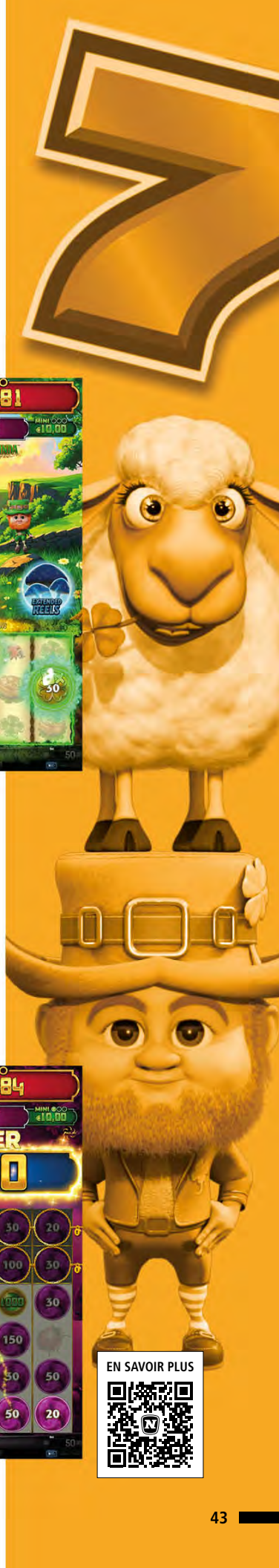
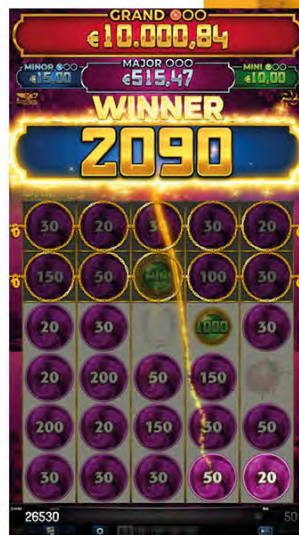

PROLINK™

PROLINK™ est la réponse d'Impera à la dernière tendance des « jeux à jackpot » ! Débloquez des méga tours, déclenchez des rouleaux doubles ou déclenchez une réaction en chaîne : avec Impera PROLINK™, l'action ne s'arrête jamais ! Conçus pour offrir un confort et des performances maximales, ces jeux innovants aux multiples fonctionnalités apportent dès aujourd'hui l'avenir du jeu dans votre casino.

Impera PROLINK™

LIGNES
FIXES

Book of Ra™ PROLINK™

25

Fairy's Cap™

25

Long Fu Gong™

25

Sparkling Fruits™

25



Nouveau Pack Multi-jeux Linké – Points forts

Book of Ra™ PROLINK™

Laissez-vous tenter par l'aventure et réalisez le rêve de tout aventurier ! Dans Book of Ra™ PROLINK™, ce rêve atteint un niveau supérieur.

Gain maximal : 75 x la mise par ligne sur une seule ligne

Volatilité : 🟡🟡🟡🟡🟡



Fairy's Cap™

Un sympathique lutin irlandais vous aidera à remporter de gros gains dans cette aventure sous l'arc-en-ciel.

Gain maximal : 75 x la mise par ligne sur une seule ligne

Volatilité : 🟡🟡🟡🟡🟡



Long Fu Gong™

Les dragons gardent les trésors remplis d'or, d'argent et d'émeraudes, qui ouvrent des opportunités de gains exceptionnels.

Gain maximal : 75 x la mise par ligne sur une seule ligne

Volatilité : 🟡🟡🟡🟡🟡



Sparkling Fruits™

Trois jeunes femmes joyeuses promettent des gains grandioses dans ce superbe jeu de pot.

Gain maximal : 75 x la mise par ligne sur une seule ligne

Volatilité : 🟡🟡🟡🟡🟡



XTENSION LINK™

VOLUME 5

Préparez-vous à passer au niveau supérieur en matière de divertissement connecté avec XTENSION LINK™ Volume 5 ! Avec de nouveaux jeux passionnants tels que Fiesta Spirit™, Devil's Tricks™, Mermaid Beauty™, Gleaming Wild™ XL et Plenty on Twenty™ Hot XL, aux côtés de classiques emblématiques tels que Golden Charming Lady™ XL, Golden Book of Ra™ XL, Sizzling Hot™ XL et bien d'autres, cette série offre une action non-stop et une variété irrésistible.



XTENSION LINK™ Volume 5		LIGNES FIXES
Devil's Tricks™	NEW	25-100
Fiesta Spirit™	NEW	25-100
Gleaming Wild™ XL	NEW	10-35
Golden Book of Ra™ XL		10-25
Golden Charming Lady™ XL		10-35
Golden Rumbling Run™		ALLPAY®
Mermaid Beauty™	NEW	25-100
Plenty on Twenty™ Hot XL	NEW	25-100
Roaring Forties™ XL	NEW	40-100
Sizzling Hot™ XL		5-20
Sizzling Stars™		5-20
Stars Up™		25-100



Nouveau Pack Multi-jeux Linké – Points forts

Devil's Tricks™ *new*

Devil's Tricks™ offre un divertissement espiègle avec des fonctionnalités enflammées et des moments de victoire surprenants. Ses mécanismes de bonus palpitants maintiennent les joueurs en haleine alors qu'ils poursuivent des récompenses diaboliquement bonnes.

Gain maximal : 50 x la mise totale sur 25 lignes

Volatilité : ●●●●●●



Fiesta Spirit™ *new*

Célébration vibrante de couleurs, de rythmes et d'excitation, Fiesta Spirit™ apporte des fonctionnalités animées à chaque tour.

Gain maximal : 10 x la mise totale sur 25 lignes

Volatilité : ●●●●●●



Mermaid Beauty™ *new*

Plongez dans le royaume de Mermaid Beauty™ et explorez un monde sous-marin enchanteur rempli de symboles scintillants et de fonctionnalités élégantes.

Gain maximal : 50 x la mise totale sur 25 lignes

Volatilité : ●●●●●●



Plenty on Twenty™ Hot XL *new*

Plenty on Twenty Hot XL™ offre le plaisir classique des jeux de fruits NOVOMATIC avec une touche XL améliorée. Une action rapide, des graphismes audacieux et des fonctionnalités dynamiques emblématiques rendent ce favori intemporel plus populaire que jamais.

Gain maximal : 40 x la mise totale sur 25 lignes

Volatilité : ●●●●●●



XTENSION LINK™

VOLUME 4

Préparez-vous à vivre l'aventure ultime avec XTENSION LINK™ Volume 4 ! Ce mélange sensationnel, comprenant 3 titres Golden éblouissants, ne manquera pas de captiver l'attention dans vos casinos. Avec des nouveaux succès tels que Savanna Heat™, Thunder Reign™ et Tiki Crush™, ce pack de jeux regorge de fonctionnalités palpitantes telles que les rouleaux expansifs, les tours Golden, la fonctionnalité Xpress et les parties gratuites.



XTENSION LINK™ Volume 4		LIGNES FIXES
Flames of Glory™		ALLPAY®
Golden Book of Ra™ XL		10-25
Golden Lord of the Ocean™ XL	NEW	10-25
Golden Road to Prosperity™		ALLPAY®
Red Dream™		ALLPAY®
Savanna Heat™	NEW	ALLPAY®
Sizzling Hot™ XL		5-20
Sizzling Stars™		5-20
Snow Kingdom™		25-100
Stars Up™		25-100
Thunder Reign	NEW	10-25
Tiki Crush™	NEW	ALLPAY®



Nouveau Pack Multi-jeux Linké – Points forts

Golden Lord of the Ocean™ XL *new*

Plongez dans le royaume légendaire de Poséidon et participez à l'aventure en collectant des pièces pour tenter de remporter des Golden Spins, des parties gratuites et des jackpots XL !

Gain maximal : 250 x la mise totale sur 10 lignes

Volatilité : 🟡🟡🟡🟡🟡



Savanna Heat™ *new*

Vivez le frisson XL de la nature sauvage avec Savanna Heat™ ! Agrandissez les rouleaux, déclenchez les Golden Spins et laissez la chaleur de la savane enflammer vos gains.

Premier prix : 6 x la mise totale sur 243 façons de gagner

Volatilité : 🟡🟡🟡🟡🟡



Thunder Reign™ *new*

Déchaînez la tempête dans Thunder Reign™ ! Entrez dans un monde chargé de gains électrisants, de rouleaux expansifs dynamiques, de parties gratuites et de tours dorés.

Gain maximal : 80 fois la mise totale sur 10 lignes

Volatilité : 🟡🟡🟡🟡🟡



Tiki Crush™ *new*

Découvrez les secrets des îles avec des tikis enflammés, des tours gratuits et la fonction Xpress pour des chances infinies de gagner. Laissez l'énergie tropicale guider vos tours !

Gain maximal : 8 fois la mise totale sur 243 façons de gagner

Volatilité : 🟡🟡🟡🟡🟡



EN SAVOIR PLUS



XTENSION LINK™

VOLUME 3

Préparez-vous à vivre des sensations fortes avec cette incroyable combinaison, qui comprend 3 titres Golden ! Avec de nouvelles additions passionnantes telles que Sugar Bliss™, Ocean Secrets™ et Fruit Palace, ce pack de jeux est conçu pour captiver les joueurs de tous horizons. Grâce à des fonctionnalités innovantes telles que les rouleaux expansifs, les Golden Spins, la fonctionnalité Xpress et les jeux gratuits, ce volume offre un divertissement palpitant à grande échelle XL.



XTENSION LINK™ Volume 3		LIGNES FIXES
Flames of Glory™		ALLPAY®
Fruit Palace™		10-35
Golden Book of Ra™ XL	NEW	10-25
Golden Charming Lady™ XL		10-35
Golden Chicago™ XL		25-100
Ocean Secrets™	NEW	25-100
Red Dream™	NEW	ALLPAY®
Sizzling Hot™ XL		5-20
Sizzling Stars™		5-20
Snow Kingdom™		25-100
Stars Up™		25-100
Sugar Bliss™	NEW	25-100



Nouveau Pack Multi-jeux Linké – Points forts

Fruit Palace™

Entrez dans le monde royal de Fruit Palace™, où des fruits royaux et de délicieuses surprises vous attendent. Collectez des boules dorées, des parties gratuites et des jokers.

Gain maximal : 50 x la mise totale sur 10 lignes

Volatilité : 🟡🟡🟡🟡🟡



Golden Chicago™ XL

Embarquez pour un voyage passionnant dans les années 1930 légendaires. Réclamez votre part du butin dans cette version XL audacieuse du jeu classique !

Gain maximal : 200 x la mise totale sur 25 lignes

Volatilité : 🟡🟡🟡🟡🟡



Ocean Secrets™ *new*

Embarquez pour une aventure sous-marine, où mystères et trésors se cachent dans les profondeurs. Faites tourner les rouleaux et découvrez des fonctionnalités extraordinaires jusqu'à 100 lignes gagnantes.

Gain maximal : 10 x la mise totale sur 25 lignes

Volatilité : 🟡🟡🟡🟡🟡

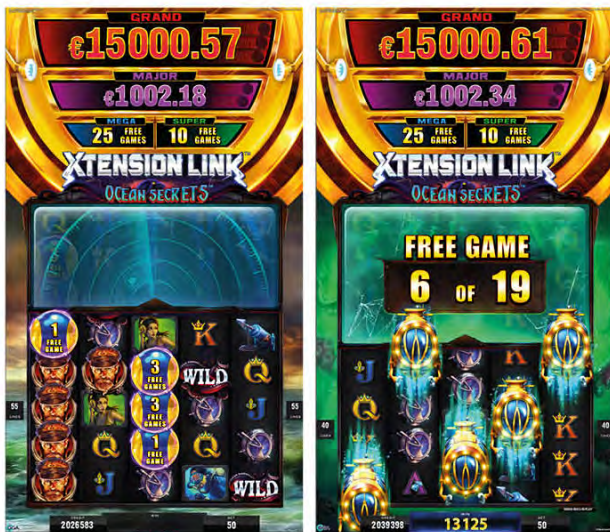

Sugar Bliss™ *new*

Comblez vos envies avec Sugar Bliss™. Découvrez les jeux gratuits, les tours dorés et la fonctionnalité Xpress, qui rendent chaque gain aussi délicieux qu'une friandise !

Gain maximal : 10 x la mise totale sur 243 façons de gagner

Volatilité : 🟡🟡🟡🟡🟡

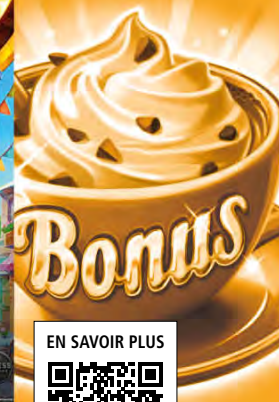
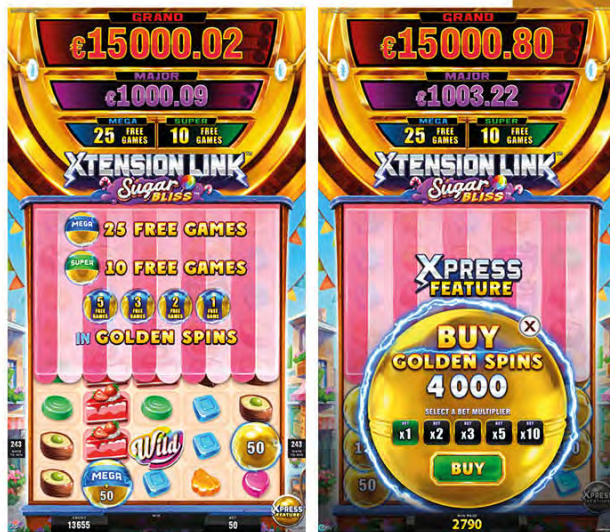

XTENSION LINK™ ULTIMATE

XTENSION LINK™ Ultimate rassemble les titres les plus populaires de la série XTENSION LINK™, désormais entièrement optimisés pour les cabinet multi-écrans. Profitez des rouleaux expansifs dynamiques, des Golden Spins et puissants jackpots progressifs dans six jeux palpitants : le poétique Red Dream™, l'exaltant Stars Up™, Golden Book of Ra™ XL, le sauvage Golden Rumbling Run™ et le juteux Sizzling Hot™ XL. Plus d'action, plus de sensations fortes, plus de gains – en exclusivité pour une expérience de jeu multi-écrans ultime !

XTENSION LINK™ Ultimate	LIGNES FIXES
Golden Book of Ra™ XL	10-25
Golden Rumbling Run™	ALLPAY®
Red Dream™	ALLPAY®
Sizzling Hot™ XL	5-20
Sizzling Stars™	5-20
Stars Up™	25-100



Nouveau Pack Multi-jeux Linké – Points forts

Golden Book of Ra™ XL

Vous avez toujours rêvé de devenir explorateur ? Il vous suffit d'ouvrir l'édition Golden Book of Ra™ XL, de prendre votre torche et d'être le premier à remporter les prix !

Gain maximal : 250 x la mise totale sur 10 lignes

Volatilité : 🟡🟡🟡🟡🟡



Golden Rumbling Run™

Êtes-vous assez fou pour vous battre pour le plus gros prix ? Préparez-vous à chevaucher les buffles et à remporter le jackpot.

Premier prix : 6 x la mise totale sur 243 façons de gagner

Volatilité : 🟡🟡🟡🟡🟡



Red Dream™

Embarquez pour un voyage passionnant au pays des fleurs parfumées, des lanternes rouges, des poètes et des geishas en découvrant les rouleaux voilés. Remportez les magnifiques jackpots progressifs de Xtension Link™ dans la fonction Golden Spins.

Premier prix : 10 x la mise totale sur 243 façons de gagner

Volatilité : 🟡🟡🟡🟡🟡



Stars Up™

Les étoiles vous guident dans cet incroyable jeu de fruits : remportez des prix encore plus importants à mesure que les rouleaux montent de plus en plus haut !

Gain maximal : 50 fois la mise totale sur 25 lignes

Volatilité : 🟡🟡🟡🟡🟡



EN SAVOIR PLUS



SUPERIA GAMES

WIN WAYS™

Plongez dans des univers de machines à sous vibrants, pleins d'énergie, des fonctionnalités transformatrices et un élan incessant. Symboles divisibles, réactions en cascade, wilds changeants et des jeux bonus remplis de trésors rendent chaque jeu dynamique et surprenant. Chaque jeu allie un style audacieux à des mécanismes inventifs, offrant une action immersive et le frisson de gains exceptionnels.

SUPERIA GAMES WIN WAYS™

LIGNES FIXES

Marine Mistress™	NEW	ALLPAY®
Signs of Aztec™	NEW	ALLPAY®
Wild Runway™	NEW	5-20
Witch Tricks™	NEW	25-100



Nouveau Pack Multi-jeux Linké – Points forts

Marine Mistress™ *new*

Plongez dans les profondeurs de la fortune avec Marine Mistress™ ! Des trésors mystiques et des gains océaniques vous attendent dans cette aventure captivante.

Gain maximal : 25 fois la mise totale sur 117 649 façons de gagner

Volatilité : ●●●●●○



Signs of Aztec™ *new*

Libérez le pouvoir ancestral des Aztèques ! Ce jeu propose le mécanisme populaire ALLPAY® avec une disposition dynamique des rouleaux qui promet des gains généreux.

Gain maximal : 25 fois la mise totale sur 117 649 façons de gagner

Volatilité : ●●●●●○



Wild Runway™ *new*

Empruntez la Wild Runway™ de la richesse ! Des Wilds spéciaux déclenchent des Royal Re-Spins, les rouleaux s'embrasent de 117 649 façons et le GRAND Jackpot vous attend à chaque tour.

Gain maximal : 5 fois la mise totale sur 117 649 façons de gagner

Volatilité : ●●●●○●



Witch Tricks™ *new*

Des gains maléfiques vous attendent ! Lancez des sorts dans Witch Tricks™ avec des symboles qui se divisent, des bulles bouillonnantes, des tours de potion ou des jeux gratuits, sans oublier les jackpots progressifs.

Premier prix : 5 fois la mise totale sur 117 649 façons de gagner

Volatilité : ●●●●○●



EN SAVOIR PLUS



SUPERIA GAMES™ 1

LINK

Le SUPERIA GAMES™ Link 1 combine le meilleur de deux univers de jeu : plongez-vous dans de nouvelles sphères. Des jeux inédits et classiques issus des séries CASH CONNECTION™ et GOLDEN LINK™ vous invitent à vivre une expérience de jeu passionnante. Une gamme fascinante de 25 jeux différents et de nouvelles chances exceptionnelles de remporter le jackpot.



SUPERIA GOLDEN LINK™

VOLUME 2

Superia GOLDEN LINK™ Volume 2	LIGNES FIXES
GOLDEN LINK™ – Empress Sissi™	10
GOLDEN LINK™ – Gems Secrets™	10
GOLDEN LINK™ – Golden Book of Ra™	10
GOLDEN LINK™ – Golden Charming Lady™	10
GOLDEN LINK™ – Golden Eden™	10
GOLDEN LINK™ – Golden Lord of the Ocean™	10
GOLDEN LINK™ – Mermaid Beauty™	10
GOLDEN LINK™ – Queen of the Night™ Magic	10
GOLDEN LINK™ – Shanghai Club™	10
GOLDEN LINK™ – Signs of Rich™	10

SUPERIA CASH CONNECTION™

VOLUME 2

Superia CASH CONNECTION™ Volume 2	LIGNES FIXES
CASH CONNECTION™ – Book of Ra™	10
CASH CONNECTION™ – Born to Gamble™	10
CASH CONNECTION™ – Charming Lady™	10
CASH CONNECTION™ – Clover Power™	10
CASH CONNECTION™ – Coins Time™	5
CASH CONNECTION™ – Empress' Riches™	10
CASH CONNECTION™ – Hot Fortune	5
CASH CONNECTION™ – Hot Twins™	5
CASH CONNECTION™ – Land of Pharaoh™	10
CASH CONNECTION™ – Lord of the Ocean™	10
CASH CONNECTION™ – Queen Cleopatra™	10
CASH CONNECTION™ – Road to Prosperity™	10
CASH CONNECTION™ – Roll on Fire™	40
CASH CONNECTION™ – Rumbling Run™	40
CASH CONNECTION™ – Sizzling Hot™	5

Nouveau Pack Multi-jeux Linké – Points forts

GOLDEN LINK™ – Golden Charming Lady™

Les charmes de la Lady sont légendaires et sa sphère magique révèle la clé de la fortune, des jeux gratuits et des prix. Connectez-vous et empochez vos gains !

Gain maximal : 9 000 fois la mise par ligne sur une seule ligne

Volatilité : ●●●●●●



CASH CONNECTION™ – Born to Gamble™

Jouez à la manière de Las Vegas avec des Wilds, une fonction Scale-Up et les progressifs CASH CONNECTION™.

Gain maximal : 1 000 x la mise par ligne

Volatilité : ●●●●●●



GOLDEN LINK™ – Shanghai Club™

Devenez membre du Shanghai Club™ et profitez du luxe oriental en regardant la belle dame jeter un sort sauvage sur les rouleaux.

Gain maximal : 9 000 x la mise par ligne

Volatilité : ●●●●●●



CASH CONNECTION™ – Roll on Fire™

Vivez une expérience folle avec ce jeu : la chance du diable sera peut-être de votre côté si vous jouez avec le feu !

Gain maximal : 1 000 x la mise par ligne

Volatilité : ●●●●●●



EPIC GOLD Jackpot

Préparez-vous à vivre des moments épiques ! Le jackpot EPIC GOLD est une sélection exclusive de 5 titres Golden, avec un niveau de jackpot progressif supplémentaire : l'EPIC ! Trônant majestueusement au-dessus des Bonus traditionnels, ce jackpot peut être relié à un jackpot progressif à grande échelle et multi-sites, offrant de nombreuses possibilités. Personnalisez le design de l'écran supérieur et choisissez votre valeur de départ pour faire de ce jackpot EPIC GOLD votre produit idéal.

De plus, chaque titre de l'EPIC GOLD Jackpot est doté de la fonctionnalité populaire LOCK'N'WIN et de reflets dorés pour des prix progressifs épiques.

EPIC GOLD Jackpot	LIGNES FIXES
GOLDEN LINK™ – Golden Book of Ra™	10
GOLDEN LINK™ – Golden Charming Lady™	10
GOLDEN LINK™ – Golden Dolphin's Pearl™	10
GOLDEN LINK™ – Golden Lord of the Ocean™	10
GOLDEN LINK™ – Golden Sizzling Hot™	5



Nouveau Pack Multi-jeux Linké – Points forts

GOLDEN LINK™ – Golden Charming Lady™

Les charmes de la Lady sont légendaires et sa sphère magique révèle la clé de la fortune, des jeux gratuits et des prix. Connectez-vous et empochez les gains de cette quête charmante pour le GOLDEN LINK™ !

Gain maximal : 2 700 x la mise par ligne

Volatilité : 🟡🟡🟡🟡🟡



GOLDEN LINK™ – Golden Dolphin's Pearl™

Jouez avec les dauphins, entourés d'animaux marins et des perles les plus précieuses qui vous offrent des chances de gagner des jeux gratuits et des prix progressifs.

Gain maximal : 2 700 x la mise par ligne

Volatilité : 🟡🟡🟡🟡🟡



GOLDEN LINK™ – Golden Lord of the Ocean™

Le royaume de Poséidon, les profondeurs de la mer, les légendes entourent cet endroit et ses trésors. Entrez dans ces légendes : collectez les pièces de Poséidon pour tenter de remporter des parties gratuites et les prix progressifs GOLDEN LINK™.

Gain maximal : 5 000 x la mise par ligne

Volatilité : 🟡🟡🟡🟡🟡



GOLDEN LINK™ – Golden Sizzling Hot™

Cette version dorée du jeu classique combine le plaisir des jeux de fruits avec le frisson du jackpot ET une fonctionnalité WINNING SPINS passionnante !

Gain maximal : 1 000 x la mise par ligne

Volatilité : 🟡🟡🟡🟡🟡



EN SAVOIR PLUS



impera Link™ Series 2

IMPERA LINK™ Series 2	LIGNES FIXES
IMPERA LINK™ Amazon's Diamonds	30
IMPERA LINK™ Asian Secret™	10
IMPERA LINK™ Asian Treasure™	5
IMPERA LINK™ Blazing Fruits™ pro 20	20
IMPERA LINK™ Blazing Fruits™ pro 40	40
IMPERA LINK™ Book of Hera	10
IMPERA LINK™ Book of Ra™ <i>deluxe</i>	10
IMPERA LINK™ Book of Ra™ Magic	10
IMPERA LINK™ Burning Chance™	5
IMPERA LINK™ Burning Sky	5
IMPERA LINK™ Cash Crown™	40
IMPERA LINK™ Dragon Soul™	5
IMPERA LINK™ Eternal Fruits™	10
IMPERA LINK™ Explorer's Book	5
IMPERA LINK™ Explorer's Book Magic	5
IMPERA LINK™ Fairy Fortunes™	10
IMPERA LINK™ Fruit Cubes™	20
IMPERA LINK™ Gleaming Forties™	40
IMPERA LINK™ Glorious 7's™	5
IMPERA LINK™ Glorious 7's™ <i>deluxe</i>	5
IMPERA LINK™ Golden Empire™	5
IMPERA LINK™ Golden Fortune™	40
IMPERA LINK™ Golden Horus™	5
IMPERA LINK™ Lilly's World	40
IMPERA LINK™ Little Pharaoh™	5
IMPERA LINK™ Lord of Fire™	25
IMPERA LINK™ Lucky Lady's Charm™ <i>deluxe</i>	10
IMPERA LINK™ Magic 27	27
IMPERA LINK™ Magic 243	ALLPAY®
IMPERA LINK™ Magic Hat™	5
IMPERA LINK™ Mega Joker	40
IMPERA LINK™ Money Bunny™	5
IMPERA LINK™ Roaring Forties™	40
IMPERA LINK™ Royal Lady™	20
IMPERA LINK™ Royal Lady™ Wild	40
IMPERA LINK™ Secret of the Ankh™	20
IMPERA LINK™ Sizzling Hot™ <i>deluxe</i>	5
IMPERA LINK™ Snow Blast™	ALLPAY®
IMPERA LINK™ Splendid Fruits™	10
IMPERA LINK™ Upward™	ALLPAY®

L'attrait d'un jackpot est facile à comprendre : la possibilité de gagner une somme colossale à partir d'une seule mise est un rêve pour de nombreux joueurs, et ces jeux permettent à quelques chanceux de le réaliser. IMPERA LINK™ Série 2 propose 40 titres avec leur gameplay traditionnel et leurs fonctionnalités de jeu gratuit, PLUS un jackpot ! Alors que les jackpots Grand et Major sont des jackpots liés, les jackpots Minor et Mini Bonus sont basés sur la mise.



Nouveau Pack Multi-jeux Linké – Points forts

IMPERA LINK™ Explorer's Book Magic

Le rêve de l'explorateur atteint un niveau magique supérieur dans cette variante du jeu de machine à sous. Découvrez encore plus de trésors dans cette aventure palpitante à travers les forêts et les canyons.

Gain maximal : 600 x la mise par ligne sur une seule ligne

Volatilité : ●●●●●●



IMPERA LINK™ Asian Treasure™

Saisissez votre chance de jouer avec un ours sympathique et entrez dans le monde fantastique de cette expérience de jeu très sauvage en Extrême-Orient.

Gain maximal : 1 250 x la mise par ligne sur une seule ligne

Volatilité : ●●●●●●



IMPERA LINK™ Glorious 7's™ deluxe

Avec la version deluxe de ce jeu à 5 lignes et 3 rouleaux, des gains fruités et généreux vous attendent. Une fois de plus, le 7 est le chiffre porte-bonheur de ce jeu.

Gain maximal : 500 x la mise par ligne sur une seule ligne

Volatilité : ●●●●●●



IMPERA LINK™ Royal Lady™ Wild

Le royaume de la Royal Lady passe au niveau supérieur dans cette variante du jeu de machine à sous. Découvrez encore plus de trésors en rendant visite à la Royal Lady dans sa salle du trône.

Gain maximal : 250 x la mise par ligne sur une seule ligne

Volatilité : ●●●●●●



EN SAVOIR PLUS



MULTI-JEUX



Impera Line™ HD Edition 10 64

GAMINATOR™ X5 66

Superia Games™ Premium 3 70

Magic Games
Premium HD Edition 5 72

impera EDITION 10

Le nouveau pack Impera Line™ HD Edition 10 est plus qu'une simple mise à niveau, c'est une véritable déclaration. La nouvelle version offre une clarté inégalée, une réponse instantanée et un contrôle sans faille. Il est conçu pour ceux qui repoussent les limites, plutôt que de les suivre. Des performances pures. Purement Impera.

Impera Line™ HD Edition 10	FIXED LINES
Always Gems™	5
Amazon's Diamonds	30
American Poker™ II <i>deluxe</i>	Poker
Asian Fortunes™	ALLPAY®
Asian Secret™	10
Asian Treasure™	5
Blazing Fruits™ pro 20	20
Blazing Fruits™ pro 40	40
Blue Moon™	25
Book of Ra™	10
Book of Ra™ <i>deluxe</i>	10
Book of Ra™ <i>deluxe</i> 6	10
Book of Ra™ Magic	10
Cash Crown™	40
Cash Crown™ <i>ultra</i>	NEW 40
Cold Spell™	10
Color Stars™	NEW 10
Dolphin's Pearl™ <i>deluxe</i>	10
Dragon Soul™	5
Eternal Fruits™	10
Eternal Fruits™ <i>ultra</i>	NEW 10
Explorer's Book	5
Explorer's Book Magic	5
Fairy Fortunes™	10
Famous Sevens	5
Faust™	10
Fruit Cubes™	20
Fruit Pots™	5
Fruits 'n Royals	5
Glamour World™	7
Gleaming Doubles™	20
Gleaming Forties™	40
Globe Roulette™ <i>pro</i>	Roulette
Glorious 7's™	5
Glorious 7's™ <i>deluxe</i>	5
Golden Ark™ II	10
Golden Empire™	5
Golden Fortune™	40
Golden Fortune™ <i>deluxe</i>	40

Impera Line™ HD Edition 10	FIXED LINES
Golden Horus™	5
Hold Your Horses™	20
Liberty Reels™	5
Lilly's World	40
Little Pharaoh™	5
Lord of Fire™	25
Lord of the Ocean™	10
Lucky Lady's Charm™ <i>deluxe</i>	10
Lucky Lady's Charm™ <i>deluxe</i> 6	10
Lucky Lady's Roulette	Roulette
Luna's Book	10
Magic 81	81
Magic 243	ALLPAY®
Magic Hat™	5
Magic Window™	10
Mega Joker	40
Mighty Chance™	40
Money Bunny™	5
Pharaoh's Gold™ II <i>deluxe</i>	10
Plenty of Fruit™ 20 <i>hot</i>	20
Power Stars™	10
Rays of Aton™	10
Roaring Forties™	40
Roaring Forties™ <i>deluxe</i>	NEW 40
Royal Lady™ Wild	40
Secret of the Ankh™	20
Sizzling 6™	5
Sizzling Gems™	5
Sizzling Hot™ <i>deluxe</i>	5
Sizzling Hot™ 6 <i>extra gold</i>	5
Sizzling Hot™ Pro 10	10
Sizzling Times™	5
Sky Roulette	Roulette
Splendid Fruits™	10
Snow Blast™	ALLPAY®
Triple Pots™	5
Ultra Gems	5
Upward™	ALLPAY®

New Highlights

Cash Crown™ ultra *new*

De l'argent, des couronnes et des fruits juteux sur 40 lignes de paiement : entrez dans la lumière, jouez comme un roi et vivez des sensations fortes dans cette édition améliorée du classique intemporel des machines à sous à fruits !

Gain maximal : 1 000 x la mise

Volatilité : ●●●●●○



Color Stars™ *new*

Entrez dans un univers où la couleur n'est pas seulement une décoration, mais le jeu lui-même. Color Stars™ est une expérience vibrante et rapide qui transforme chaque instant en une explosion d'énergie.

Gain maximal : 1 000 x la mise

Volatilité : ●●●●●○



Eternal Fruits™ ultra *new*

Avec Eternal Fruits™ ultra, Impera élève un classique très apprécié vers de nouveaux sommets : plus audacieux, plus fluide et plus emblématique que jamais.

Gain maximal : 502 x la mise

Volatilité : ●●●●●○



Roaring Forties™ deluxe *new*

Le célèbre jeu fruité est amélioré par des animations nettes et un gameplay dynamique. Le symbole Wild reste votre meilleur allié, remplaçant tous les symboles sauf l'étoile scatter.

Gain maximal : 1 000 x la mise

Volatilité : ●●●●●○



GAMINATOR™ X5

Entrez dans l'avenir du jeu avec le GAMINATOR™ X5 personnalisable, la solution de jeu ultime offrant une flexibilité imbattable aux exploitants. Avec 7 packs proposant une sélection impressionnante de 66 jeux premium au total, ce système vous permet de concevoir l'expérience de jeu parfaite pour vos joueurs.

Le GAMINATOR™ X5 assure un mélange parfait entre classiques et innovation. Commencez avec les packs standard Classics et Classic Fruits, qui raviront à coup sûr les amateurs de jeux traditionnels. Personnalisez ensuite votre offre en choisissant jusqu'à 5 packs supplémentaires parmi notre portefeuille varié.

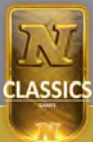

Des titres intemporels qui font revivre le charme des jeux traditionnels.

	LIGNES
Book of Ra™ <i>deluxe</i>	10
Book of Ra™ Magic	10
Chicago™	20
Columbus™ <i>deluxe</i>	10
Dolphin's Pearl™ <i>deluxe</i>	10
Gryphon's Gold <i>deluxe</i>	10
Lord of the Ocean™	10
Lord of the Ocean™ Magic	10
Lucky Lady's Charm™ <i>deluxe</i>	10
Rich Witch™	20



Des jeux emblématiques qui offrent un plaisir classique à chaque tour.

	LIGNES
Always Hot™ <i>deluxe</i>	5
Mega Joker	50
Plenty on Twenty™ <i>hot</i>	20
Power Stars™	10
Roaring Forties™	50
Sizzling Gold™	5
Sizzling Hot™ 6 <i>extra gold</i>	5
Sizzling Hot™ <i>deluxe</i>	5
Ultra Hot™ <i>deluxe</i>	5
Xtra Hot™	5



Une sélection alléchante pour les amateurs de jeux de fruits.

	LIGNES
5 Amazing Hot NEW	5
10 Sizzling Hot™ <i>deluxe</i>	10
100 Roaring Sevens	100
25 Amazing Hot NEW	25
25 Sizzling Hot™ <i>deluxe</i>	25
Gleaming Wild™	5
Fruits of Fortune™ II	10
Mega Bonus Joker	50
Mega Bonus Joker 6	50
MegaBurner 6™	ALLPAY®
Pure Fruits™	5
Roaring Sevens	50
Sizzling Book™	5
Tasty Fruits™ NEW	10
Ultra Star™	5



Plongez dans des mondes enchanteurs pleins de mystère et de magie.

	LIGNES
Ancient Goddess™ <i>deluxe</i>	10
Book of Ra™ – Temple of Gold™	10
Book of Ra™ Magic Wheel NEW	10
Divine Beauties™	25
Goddess of Egypt™ NEW	ALLPAY®
Golden Ark™	10
Power of Ra™	10
Rise of Cleo™	10
Rise of Tut™ Magic	10
Wild Inca™	50



Boostez l'excitation avec des aventures pleines de tours gratuits.

	LIGNES
Big Bass Bonanza NEW	10
Book of Atlantis™	10
Book of Ra™ Plus NEW	10
Book of Skull™	10
Eye of the Queen™ Magic	05/10
Fortune Fishing™	10
Power of the Ocean™ NEW	10
River Queen™ NEW	50
Valkyrie Star™	25
Xtra Hot™	5



Plongez vos joueurs dans la beauté de l'Orient.

	LIGNES
Book of the Dragon™ Plus NEW	10
Book of the Dragon™ NEW	10
Prized Panda	30
River Queen™ Asia	50



Des titres uniques qui ajoutent un frisson supplémentaire à votre floor.

	LIGNES
Apollo God of the Sun	100
Christmas Big Bass Bonanza NEW	10
Globe Roulette™ <i>deluxe</i>	–
Globe Roulette™ 00 <i>deluxe</i>	–
Lucky Lady's Charm™ <i>deluxe</i> 10	100
Piggy Prizes™ – Wand of Riches™ NEW	40
Roaring Wild Spins NEW	20

Nouveau Pack Multi-jeux Linké – Points forts

5 Amazing Hot™ *new*

Un jeu fruité à 5 lignes. Placez votre mise, combinez les bons fruits et profitez d'un jeu délicieux : des tours juteux et des gains fruités vous attendent !

Gain maximal : 1 000 x la mise sur une seule ligne

Volatilité : ●●●●○



Big Bass Bonanza™ *new*

Plongez dans l'action avec Big Bass Bonanza, où vous lancerez vos 10 lignes gagnantes pour tenter d'attraper des gains incroyables.

Premier prix : 2 000 x la mise par ligne sur une seule ligne

Volatilité : ●●●●●○



Book of Ra™ Magic Wheel™ *new*

Découvrez encore plus de trésors dans cette machine à sous vidéo à 10 lignes et 5 rouleaux avec 10 jeux gratuits et un symbole SPÉCIAL EXPANSIF sélectionné au hasard.

Gain maximal : 5 000 x la mise par ligne sur une seule ligne

Volatilité : ●●●●●●



Book of Ra™ Plus™ *new*

Découvrez les nouveaux secrets du puissant Book of Ra™ ! Dans cette machine à sous vidéo palpitante, une nouvelle génération d'explorateurs découvrira encore plus de trésors.

Gain maximal : 5 000 x la mise par ligne dans le jeu de base

Volatilité : ●●●●●●

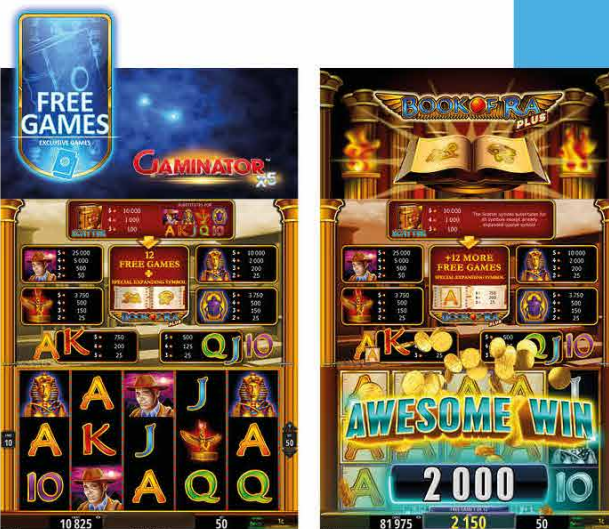

EN SAVOIR PLUS



GAMINATOR™ X5 – Nouveautés

Book of the Dragon™ Plus *new*

L'ancien Book of the Dragon™ Plus vous révèle tout ce dont vous avez besoin pour débloquer les anciennes fortunes asiatiques : un puissant dragon, de nombreux charmes asiatiques et un symbole spécial expansif dans les jeux gratuits.

Gain maximal : 5 000 x la mise par ligne sur une seule ligne

Volatilité : ●●●●●○

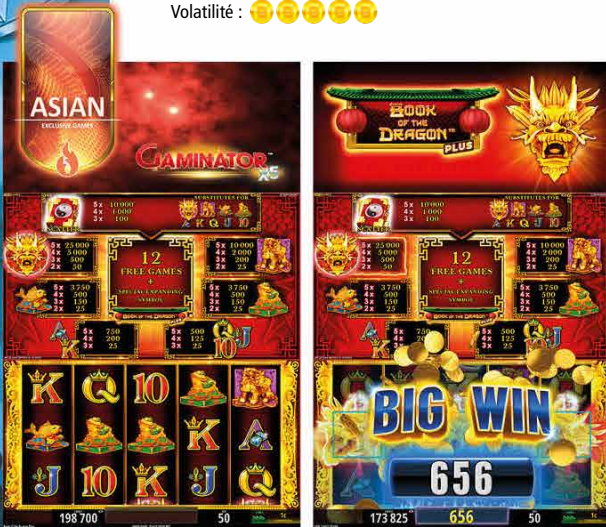

Christmas Big Bass Bonanza *new*

Le Père Noël est prêt à faire sensation sur les rouleaux. Plongez dans l'ambiance festive avec Christmas Big Bass Bonanza, où vous lancerez vos 10 lignes gagnantes pour tenter de remporter des gains incroyables.

Gain maximal : 2 000 fois la mise sur une seule ligne

Volatilité : ●●●●●○



Goddess of Egypt™ *new*

Découvrez le charme de la déesse d'Égypte™ en naviguant à travers les pyramides sur le rouleau horizontal EXTRA REEL. Saisissez votre chance de remporter le REEL REFILL™ et des parties gratuites palpitantes.

Gain maximal : 105 000 x mise par ligne sur une seule ligne

Volatilité : ●●●●●○



Piggy Prizes – Wand of Riches *new*

Que le spectacle magique commence ! Avec 15 rouleaux individuels, des modificateurs, une fonction de jeux gratuits et des prix en argent à gagner, ce jeu a tellement d'atouts dans sa manche que les joueurs vont l'adorer !

Gain maximal : 1 000 fois la mise par ligne dans le jeu de base

Volatilité : ●●●●●○

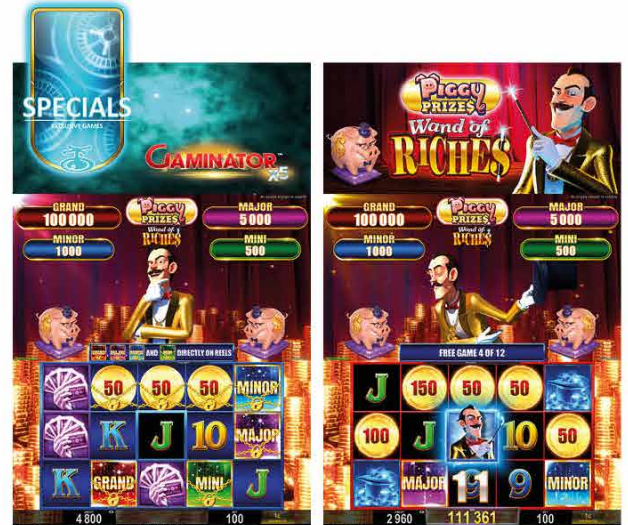

GAMINATOR™ X5 – Nouveautés

Power of the Ocean™ *new*

Plongez dans ce vaste royaume de 10 lignes et 5 rouleaux 3x3, où les mystères des profondeurs prennent vie. Saurez-vous exploiter la puissance de l'océan™ et remporter les trésors légendaires de la mer ?

Gain maximal : 2 000 fois la mise par ligne

Volatilité : ●●●●●○

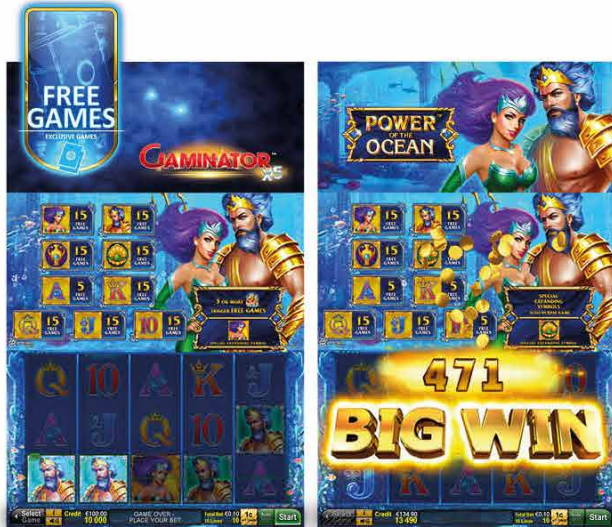

River Queen™ *new*

Le Mississippi sert de décor à cette croisière ludique sur 50 lignes. Ne manquez pas le bateau et ne passez pas à côté de ce pari glorieux !

Gain maximal : 1 000 fois la mise par ligne sur une seule ligne

Volatilité : ●●●●○



Roaring Wild Spins™ *new*

Les Roaring Wild Spins sont une course effrénée sur un ensemble de rouleaux Quattro ! Ce jeu à sensations fortes est équipé d'un bouton de sortie : appuyez sur « retour » pour vous détendre et revenir au jeu de base.

Gain maximal : 1 000 fois la mise par ligne sur une seule ligne

Volatilité : ●●●●●



Tasty Fruits™ *new*

De nombreuses récompenses, des parties gratuites supplémentaires et des améliorations de symboles vous attendent dans cette nouvelle variante fruitée du jeu classique Eye of the Queen™ de Novomatic.

Gain maximal : 500 x la mise par ligne

Volatilité : ●●●●●○



EN SAVOIR PLUS



SUPERIA GAMES 3

PREMIUM

Trente jeux différents, comprenant tous les classiques NOVOMATIC ainsi que des jeux de fruits très populaires, apportent une touche de fraîcheur et de dynamisme à votre floor. Les mythes d'Amazon Beauties™, le thème de la jungle Gorilla™ Might of the Jungle, l'aventure Book of Ra™ deluxe, le classique Lucky Lady's Charm™ deluxe ainsi que le jeu de fruits Mega Charge™ vous accompagnent pour des gains maximaux. Un gameplay audacieux et des fonctionnalités exceptionnelles garantissent des performances exceptionnelles pour toutes les préférences des joueurs.



Superia Games™ Premium 3	LIGNES
Amazon Beauties	30 fixed
Book of Ra™ deluxe	10
Bubble Boom	5 fixed
Gleaming Wild™	5 fixed
Crystal Lights	40 fixed
Dragon's Dice™	ALLPAY®
Dolphin's Pearl™ deluxe	10 fixed
Empire V™	10 fixed
Eye of the Dragon™	10 fixed
Finest Blend 20 hot	40 fixed
Finest Blend 40	20 fixed
Fresh Splash™	40 fixed
Fruit Parade™	20 fixed
Girls & Bulls™	30 fixed
Globe Roulette™ pro	Roulette
Gorilla Might of the Jungle™	50 fixed
Hot Pot™	5 fixed
Lord of Dragons™	40
Lord of the Ocean™	10
Lucky Lady's Charm™ deluxe	10
Lucky Lady's™ Roulette	Roulette
Mega Charge	50 fixed
Music Island™	50 fixed
Plenty On Twenty™ hot	20 fixed
Power Stars™	10 fixed
Queen Cleopatra™	10
Roaring Forties™	40 fixed
Rumbling Run™	ALLPAY®
Secret Trail™	50 fixed
Sizzling Hot™ deluxe	5 fixed
Sync! Sync!! Sync!!!	ALLPAY®
Wild Rocket™	50 fixed

Nouveau Pack Multi-jeux Linké – Points forts

Amazon Beauties

Quatre beautés exotiques, ainsi que des Stacked Wilds et des Stacked Scatters, vous attendent. Avec jusqu'à 30 parties gratuites et une fonction Extra Stack, ces beautés de l'Amazonie vous réservent de grandes fortunes.

Gain maximal : 33,33 x la mise totale sur 30 lignes

Volatilité :

Gorilla Might of the Jungle™

La jungle émeraude cache un grand trésor : soyez audacieux et affrontez le puissant roi de la jungle pour remporter le prix ultime ! Il vous observe déjà ...

Gain maximal : 20 x la mise totale sur 50 lignes

Volatilité :



Mega Charge

Ressentez la haute tension et les sensations fortes en jouant à Mega Charge ! Cette machine à sous vidéo à 50 lignes dispose d'un ensemble de rouleaux vraiment inhabituel (4 x 5 x 4 x 5 x 4) et est chargée à bloc de gains étincelants et de méga-prix.

Gain maximal : 25 x la mise totale sur 50 lignes

Volatilité :

Secret Trail™

Participez aux aventures passionnantes du jeu Secret Trail™ à 6 rouleaux ! Profitez de la FONCTION WILD DIAMOND et remportez encore plus de gains !

Gain maximal : 10 fois la mise totale sur 50 lignes

Volatilité :



MAGIC PREMIUM GAMES HD

Des jeux de fruits exaltants comme Sizzling Hot™ aux grands classiques comme Book of Ra™ deluxe : vivez la magie avec cette sélection complète de 44 titres traditionnels et populaires. Magic Games Premium HD Edition 5 est votre porte d'entrée vers un monde de bonheur ludique, avec un vaste éventail d'options pour tous les goûts et la perspective palpitante de gagner ! Choisissez Magic Play ou Rocket Rush pour enrichir votre sélection Magic Games avec des fonctionnalités supplémentaires passionnantes et encore plus attrayantes pour les joueurs.

Magic Games Premium HD Ed. 5	LIGNES
Amazon's Diamonds™	30
Bingo+	–
Blasting Fruits	NEW 40
Blasting Wilds	NEW 40
Book of Ra™	10
Book of Ra™ deluxe	10
Book of Ra™ Magic	10
Diamond Wheel™ deluxe	10
Dolphin's Pearl™ deluxe	10
Eye of the Queen™	NEW 10
Eye of the Queen™ Magic	NEW 10
Faust™	10
Fortune Fishing™	NEW 10
Fruit Runner™	5
Fruits 'n Royals	5
Galactic Cherry	10
Globe Roulette™	–
Gorilla™	50
Hold Your Horses™	20
Hot Cherry	5
King of Cards™	10
Lord of the Ocean™	10

Magic Games Premium HD Ed. 5	LIGNES
Lucky Lady's Charm™ deluxe	10
Magic 81 Lines™	27/81
Magic Bull™	NEW 10
Magic Window™	NEW 10
Mega Joker	40
Plenty of Fruit™ 20 Hot	20
Power Stars™	NEW 10
River Queen™	50
Roaring Forties™	40
Roaring Wilds™	40
Sizzling 6™	5
Sizzling 6™ deluxe	NEW 20
Sizzling Gold™	5
Sizzling Hot™	5
Sizzling Hot™ 100	NEW 40/100
Sizzling Hot™ 50	NEW 20/50
Sizzling Hot™ Classic	5
Supra Hot	25
The Money Game deluxe	10
Treasure Chest™	10
Ultra Star™	5
Wheelrider™	10





Magic Play améliore l'expérience de jeu grâce à une fonctionnalité superposée captivante qui apporte un suspense instantané à chaque tour. Grâce à son mécanisme dynamique Lock&Spin, les joueurs peuvent déclencher des bonus et jouer pour remporter des jackpots attractifs. Magic Play peut être relié à plusieurs machines pour créer un suspense partagé à l'échelle de la salle, ou fonctionner de manière autonome, offrant une flexibilité maximale pour toute configuration de salle.

Lord of the Ocean™

Poséidon vous invite dans son royaume de 10 lignes et 5 rouleaux. Suivez la sirène dans ce magnifique jeu sous-marin et ouvrez la porte des trésors légendaires de la mythologie grecque.

Gain maximal : 2 500 x la mise

Volatilité : ●●●●○



ROCKET Rush

Rocket Rush est un jeu dynamique à multiples fonctionnalités qui renforce l'excitation des joueurs en plus du gameplay de base. Avec quatre pots gratifiants, il offre une anticipation continue à mesure que les joueurs progressent vers des prix plus importants. Qu'il soit utilisé comme une amélioration autonome ou relié à plusieurs machines pour un potentiel de sensations fortes partagé, Rocket Rush offre une flexibilité maximale et un divertissement à fort impact pour n'importe quelle salle de jeux.

Roaring Forties™

Roaring Forties™ vous garantit des sensations fortes avec une action de jeu endiablée sur 40 lignes !

Gain maximal : 250 x la mise

Volatilité : ●●●●○





Magic Games Premium HD Edition 5 – Points forts

Blasting Fruits™ *new*

Préparez-vous à une explosion fruitée ! À chaque tour, des fruits juteux peuvent éclater pour vous offrir de gros gains.

Gain maximal : 500 x la mise par ligne sur une seule ligne

Volatilité : ●○○○○○



Dolphin's Pearl™ *deluxe*

Jouez avec les dauphins dans cette aventure maritime fascinante et animée ! Dolphin's Pearl™ deluxe est une version passionnante à 10 lignes et 5 rouleaux du jeu vidéo classique légendaire de NOVOMATIC.

Gain maximal : 9 000 x la mise

Volatilité : ●●●●○○



Eye of the Queen™ Magic *new*

Trois est le chiffre magique : trois symboles représentant l'œil de l'Égypte antique déclenchent une fantastique fonction de jeux gratuits avec des améliorations de symboles.

Gain maximal : 50 fois la mise par ligne sur une seule ligne

Volatilité : ●●●●●●



Fortune Fishing™ *new*

Tous les poissons comptent dans le bonus spécial Fortune Fishing, si la jeune fille se trouve au bon endroit au bon moment. Laissez-vous séduire par ce jeu passionnant et remportez des prix !

Gain maximal : 250 x la mise par ligne sur une seule ligne

Volatilité : ●●●●○○



Magic Games Premium HD Edition 5 – Points forts

Magic Bull™ *new*

Découvrez les pouvoirs du Magic Bull™ dans ce conte médiéval ! Il peut transformer tous les autres symboles en symboles spéciaux expansifs dans les jeux gratuits.

Gain maximal : 5 000 x la mise

Volatilité : ●●●●●○



Magic Window™ *new*

Ce jeu féérique laisse beaucoup de place à l'imagination, avec une Magic Window™ offrant jusqu'à 9 symboles spéciaux expansifs à la fois !

Gain maximal : 500 x la mise par ligne sur une seule ligne

Volatilité : ●●●●●○



Power Stars™ *new*

Ce jeu de fruits sur 10 lignes et 5 rouleaux vous fera vibrer avec ses étoiles expansives, ses fruits chauds et son système de lignes gagnantes qui fonctionne dans les deux sens : de gauche à droite et de droite à gauche. Peu importe comment vous le voyez, vous êtes gagnant.

Gain maximal : 1 000 x la mise

Volatilité : ●●●●●○



Sizzling 6™ *deluxe* *new*

Sizzling 6™ offre un divertissement classique avec des fruits sur 6 rouleaux et 20 lignes. Profitez d'une expérience de jeu de luxe avec le plaisir pur et intemporel des machines à sous.

Gain maximal : 5 000 x la mise par ligne

Volatilité : ●●●●●○



EN SAVOIR PLUS



JEUX DE TABLE ÉLECTRONIQUES



<u>Novo Unity™ Pro</u>	<u>78</u>
<u>ETGs Connectés</u>	<u>79</u>
<u>Terminaux joueurs</u>	<u>80</u>
<u>Multi Roulette Cylindre</u>	<u>82</u>
<u>Lotus Roulette™ Genius 8 NU Pro</u>	<u>83</u>
<u>Variété de jeux de Roulette</u>	<u>84</u>
<u>Lucky Lady's™ Roulette</u>	<u>85</u>
<u>Going for Gold™</u>	<u>86</u>
<u>Jeux de tables électroniques</u>	<u>87</u>
<u>Novo Unity™ Pro – Fonctionnalités</u>	<u>88</u>
<u>Lotus Roulette™ Genius 8 Impera</u>	<u>90</u>
<u>Jeux Impera Roulette</u>	<u>91</u>

Novo Unity™ PRO

Novo Unity™ Pro offre une expérience ETG modulaire et fluide qui s'adapte parfaitement à n'importe quel casino. Disponible en configuration de 6 terminaux, et extensible à l'infini grâce à son architecture modulaire, chaque configuration comprend une roulette en direct, garantissant une jouabilité instantanée et une évolutivité sans effort. Conçu pour offrir une flexibilité et des performances maximales, Novo Unity™ Pro prend en charge jusqu'à 40 jeux par terminal, s'intègre facilement aux systèmes existants et offre des options de gestion, de reporting et de personnalisation en temps réel. Que vous démarriez à petite échelle ou que vous vous développiez dans un environnement de grande envergure, Novo Unity™ Pro combine innovation, fiabilité et engagement des joueurs dans une seule et même plateforme puissante.



ETGs Connectés

Réseau étendu

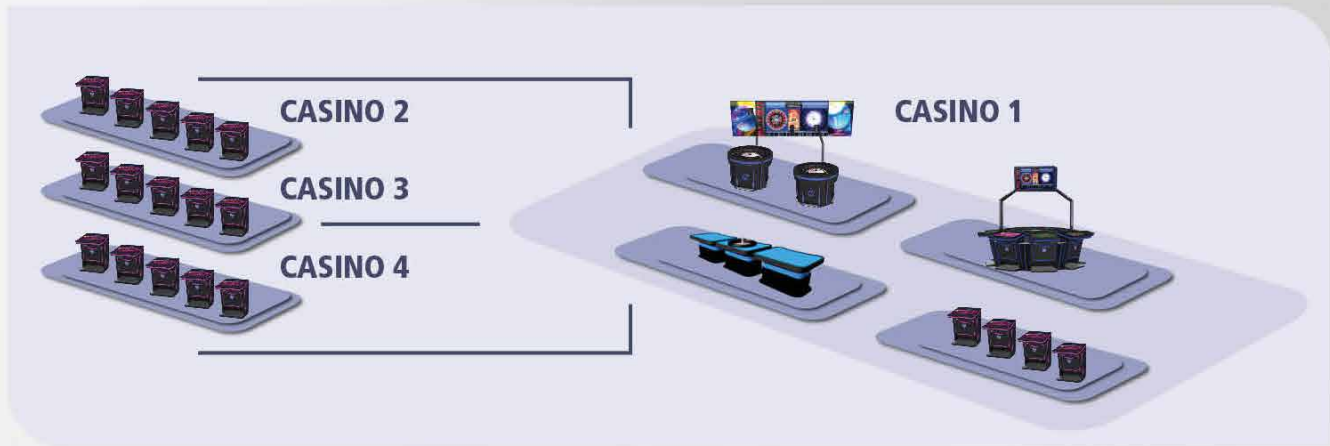

Connectez tous les terminaux ETG – à travers la salle, la ville ou les différents sites – en temps réel et sans aucun décalage. Diffusez un seul croupier en direct sur des milliers d'écrans avec une latence quasi nulle, ou regroupez plusieurs établissements au sein d'un écosystème fluide. Chaque pari reste clair et parfaitement synchronisé. Grâce à la connectivité WAN et à la diffusion en direct, cette solution transforme des configurations dispersées en une seule scène immersive. Les opérateurs bénéficient d'un contrôle centralisé, d'une réduction des frais généraux et d'une évolutivité flexible, tandis que les joueurs profitent d'une expérience fluide et à enjeux élevés, où qu'ils jouent.

Paris simultanés



Cette amélioration des capacités multijeu de Novo Unity™ Pro ouvre la voie à un nouveau niveau de rotation des jeux en permettant aux clients de participer activement à trois jeux électroniques simultanément, notamment la roulette, le baccarat, le blackjack à trois mains ou le sic bo, le tout à partir d'un seul terminal. Des fenêtres de jeu supplémentaires sur l'écran de pari permettent de passer de manière fluide entre les titres et formats disponibles, tels que TouchBet®, Multi ou Flying. Cela se traduit par une fréquence de jeu plus élevée, un plus grand nombre de mains par heure et une autonomie nettement accrue pour les joueurs.



Executive SL 1.27



FVC28A – Terminal de jeu haut de gamme

Ce terminal ETG incliné élégant allie à la perfection un confort et une ergonomie optimale pour le joueur à une présentation des jeux haut de gamme. L'Executive SL 1.27 est un choix de premier ordre pour une offre ETG moderne.

Système audio haute performance intégré

Écran tactile LED Full HD 27 pouces



Conception ergonomique



Dimensions

Largeur : 668 mm

Hauteur : 992 mm

Profondeur : 854 mm



Lotus SL 1.27

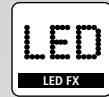

FV862B – Design élégant ETG Slant Top

Cet élégant ETG Slant Top allie un confort maximal pour le joueur, une ergonomie haut de gamme et une présentation sophistiquée du jeu dans un design épuré. Le Lotus SL 1.27 est le choix idéal pour une configuration ETG moderne et à la pointe de la technologie.

Vous pourrez optimiser l'espace de votre floor avec ce terminal compact.

Écran LCD Full HD 27 pouces avec rétroéclairage LED / équipé d'un écran tactile PCAP

Design incliné confortable avec accoudoirs rembourrés



Concept d'éclairage LED



Dimensions

Largeur : 653 mm

Hauteur : 874 mm

Profondeur : 719 mm



Multi Roulette

FS593 – Plus qu'une simple roulette

Les roulettes des systèmes Novo Unity™ Pro prennent en charge le lancement bidirectionnel de la bille, une fonctionnalité essentielle pour un gameplay équitable, dynamique et imprévisible qui renforce à la fois le suspense et le caractère aléatoire.

Française ou américaine – Choisissez entre la roulette classique à un zéro (0) ou à double zéro (00) pour une expérience de jeu sur mesure



Un éclairage LED époustoufflant ajuste sa couleur en fonction des différentes phases du jeu.



Technologie avancée pour une sécurité maximale : chaque roue de roulette est équipée d'un système de surveillance de haute précision qui garantit une saisie précise des données, une prévention efficace de la fraude et une intégrité constante du jeu

Dimensions

Largeur : 1246 mm

Hauteur : 934 mm

Profondeur : 1246 mm

Cycle de jeu entièrement automatisé et rapide pour un jeu continu ; moyenne de 70 parties par heure*.



*Le nombre de parties par heure dépend du minuteur réglable de la phase de pari.

LOTUS ROULETTE™ Genius 8 NU Pro

FA862B – La rapidité et le génie

La LOTUS ROULETTE™ Genius 8, qui comprend la solution Novo Unity™ Pro, est une configuration de roulette électronique à la pointe de la technologie, comprenant 8 stations de jeu et une roulette entièrement automatisée et rapide, le tout dans un superbe décor éclairé par des LED. Toute la technologie est entièrement intégrée à l'installation elle-même, éliminant ainsi le besoin d'une salle de serveurs séparée. Chaque station de jeu est équipée d'un écran tactile PCAP de 27 pouces ainsi que d'un système automatisé de gestion des espèces pour un divertissement ETG sécurisé, rapide et passionnant.

Arche LED LightGate
avec caméra et
2 écrans 43 pouces



Toute la technologie
entièrement intégrée
dans l'installation



Installation LOTUS ROULETTE™ Genius 8
pour 8 joueurs Installation en îlot ;
Intégration dans solution existante
Novo Unity™ Pro existante



Variété de jeux de roulette

Une variété d'options pour votre casino

Les jeux de table électroniques Novo Unity™ Pro sont disponibles dans une variété de versions qui répondent aux exigences individuelles des casinos modernes. Les options comprennent des versions entièrement automatisées, des versions entièrement virtuelles ainsi que la possibilité de connecter le terminal ETG à un jeu de table en direct.



ROULETTE NOVO TOUCHBET LIVE

ROULETTE ÉLECTRONIQUE EN DIRECT

- Connecte tous les terminaux à une table de roulette en direct gérée par un croupier
- Le tableau de croupier Novo augmente la vitesse du jeu et minimise les erreurs
- Les capteurs de la roue diffusent les numéros gagnants
- Diffusion en direct par caméra



ROULETTE NOVO MULTI

ROULETTE ÉLECTRONIQUE AUTOMATISÉE

- Connecte tous les terminaux à une roulette entièrement automatisée
- Aucun croupier nécessaire – aucune contestation sur les paris placés
- Fonctionnement entièrement aléatoire de la roue et diffusion en direct par caméra
- Les capteurs de la roue diffusent les numéros gagnants



ROULETTE NOVO FLYING

ROULETTE VIRTUELLE ÉLECTRONIQUE

- Connecte tous les terminaux à un jeu de roulette entièrement virtuel
- Pas besoin de croupier – pas de litige concernant les paris placés
- Générateur de nombres aléatoires (RNG) entièrement aléatoire et affichage virtuel en direct des paris placés
- Affichage virtuel de la roue de roulette

Lucky Lady's™ Roulette

Roulette à multiplicateur plus élevé

Lucky Lady's Roulette

Lucky Lady's™ Roulette est une nouvelle version passionnante du jeu de roulette, où la Lucky Lady ajoute une touche de charme supplémentaire. Les joueurs placent leurs paris comme d'habitude sur le tapis, avec les mêmes cotes qu'un jeu de roulette traditionnel sur tous les paris extérieurs et les splits, à l'exception des paris sur un numéro unique qui rapportent 30 pour 1.



À chaque partie, une fois les paris clos et pendant que la bille de roulette tourne encore, la Lucky Lady choisit au hasard 1 à 4 NUMÉROS BONUS LUCKY LADY (de 0 à 36), avec des multiplicateurs bonus totalisant 210 fois la mise pour les numéros simples, affichés sur des sphères magiques.



Les multiplicateurs bonus totalisent 210 fois la mise. Seuls les paris sur ces numéros mis en évidence peuvent gagner avec le multiplicateur bonus correspondant.

Si le résultat du jeu correspond à un numéro bonus et que le joueur a misé sur ce numéro, il gagne (30 x mise simple) + (multiplicateur de bonus x mise simple)



Lucky Lady's™ Roulette est disponible pour toutes les variantes de roulette de l'offre NOVOMATIC ETG basées sur Novo Unity™ Pro : Novo Multi-Roulette, Novo TouchBet® Roulette et Novo Flying Roulette™ dans les versions 0/00.

GOING FOR GOLD™

Roulette Jackpot Side Bet



Ces chances de gagner un jackpot ajoutent un peu plus de piment au jeu classique de roulette ! GOING FOR GOLD™ est un pari secondaire à jackpot à plusieurs niveaux, configuré comme une offre progressive locale ou à grande échelle pour tous les jeux de roulette connectés.

En plus de leurs paris classiques à la roulette, les joueurs peuvent également choisir d'acheter et de placer un certain nombre de jetons de pari secondaire sur les numéros de roulette de leur choix, participant ainsi au jeu du jackpot. Le numéro gagnant pour le pari secondaire est le même que pour le jeu traditionnel.



Les joueurs participent à la course au jackpot en achetant un jeton et en le plaçant sur un numéro. Si leur numéro est tiré, ils débloquent le niveau de jackpot suivant. Par exemple, ils gagnent le niveau Iron pour passer au niveau Bronze, et ainsi de suite.

Le nombre de niveaux de jackpot, la valeur des jetons jackpot et les valeurs de gain individuelles pour les niveaux de jackpot peuvent être ajustés selon les préférences de l'opérateur dans les paramètres du menu.



GOING FOR GOLD™ est disponible pour toutes les variantes de roulette de l'offre NOVOMATIC ETG basées sur Novo Unity™ Pro : Novo Multi-Roulette™, Novo TouchBet® Roulette et Novo Flying Roulette™ dans les versions 0/00.

Jeux de table électroniques

Variantes uniques de jeux de table

BLACK JACK

Blackjack Pro offre une variante unique du jeu classique avec une logique de cartes communes, des actions indépendantes et un mode trois mains en option pour un engagement accru des joueurs. De multiples ensembles de règles, des paris secondaires tels que Perfect Pair, Spread et Poker, ainsi qu'une intégration multijeu complète garantissent une flexibilité maximale. Les paris sur écran tactile, la prise en charge multilingue et les configurations réservées au blackjack complètent cette solution personnalisable.



BACCARAT

Le baccarat propose les variantes Classic, Pairs et Royal, ainsi que quatre options de pari sur l'égalité. Les opérateurs peuvent activer des paris secondaires tels que Player/Banker Pair ou Royal Match. Entièrement personnalisable en termes de mise en page, de couleurs, de commission et de statistiques, avec une prise en charge multilingue et des champs de pari flexibles pour tout type d'environnement.



SIC BO

Le Sic Bo électronique de NOVOMATIC allie le plaisir classique des dés à une efficacité de pointe. La connectivité en direct garantit des parties plus rapides et équitables, tandis que les stations multilingues offrent sept configurations, des vidéos et des statistiques instantanées. Les opérateurs bénéficient de données plus claires, de moins de litiges et d'un chiffre d'affaires plus élevé : la tradition réinventée, les profits optimisés.



Novo Unity™

Fonctionnalités Pro

Évolutivité

Novo Unity™ Pro s'adapte parfaitement à la configuration de votre floor. Configuration modulaire : connectez à tout moment des terminaux et des composants supplémentaires à l'aide de la même infrastructure, avec une capacité pouvant atteindre 40 jeux par siège et des performances adaptées aux stades. 8 Pod Island : commencez avec la solution prête à l'emploi composée de huit terminaux reliés entre eux, immédiatement opérationnels et facilement extensibles à une configuration Arena. Deux configurations. Un seul système. Modulaire. Extensible. Sans limites.

Novo Unity™ Pro DBS

Contrôle et configuration centralisés pour tous les terminaux connectés.

Fonctionnalités ::

- Gestion des flux vidéo, des animations et des affichages statistiques
- Activer ou désactiver les jeux en temps réel
- Ajuster les limites minimales et maximales des paris

Création de groupes de terminaux pour des zones de jeu dédiées ou des structures de paris différenciées, par exemple selon l'emplacement, les promotions, les zones VIP

Systemes sécurisés

L'architecture de sécurité multicouche Novo Unity™ Pro verrouille le matériel contre toute manipulation, protège la logique et les données logicielles et crypte chaque signal entre le terminal et le serveur. Protection contre les coupures de courant : la technologie à sécurité intégrée maintient le système opérationnel pendant les interruptions, garantissant un arrêt sécurisé et contrôlé.



Rapports et stockage des données

La console de gestion intégrée fournit des rapports complets en temps réel et historiques, offrant aux gestionnaires et techniciens autorisés un accès via un navigateur à l'ensemble de la configuration de jeu.

Points forts :

- Stockage centralisé des données avec sauvegardes quotidiennes (calendrier entièrement configurable)
- Rapports en direct, statistiques de performance et aperçus financiers



Personnalisation et connectivité

- Assistance multilingue – Couverture complète du texte et de la parole pour les marchés internationaux
- Paramètres des tables – Jusqu'à 6 tables par ETG, configurables en mode direct, automatique ou volant, chacune avec des dénominations individuelles
- Fonction pourboire – Pourboire facultatif pour les croupiers de table en direct
- Personnalisation de la marque – Modifiez les arrière-plans avec vos propres graphiques ou le logo de votre casino
- Comportement sans crédit – Paramètres flexibles pour maintenir l'attrait du terminal lorsqu'aucun crédit n'est disponible
- Architecture flexible pour une intégration transparente dans les systèmes existants
- Interface de données en temps réel (MSPy) pour afficher les résultats, les phases et les statistiques des jeux sur les plateformes en ligne
- Prise en charge des configurations hybrides – infrastructure terrestre alimentant le jeu en ligne
- Intégration avec des composants en direct (sabots de cartes / mélangeurs, roulettes)

LOTUS ROULETTE™ Genius 8

FA862 – optimisé par Impera

La LOTUS ROULETTE™ Genius est une configuration de roulette électronique à la pointe de la technologie comprenant 8 stations de jeu et une roulette entièrement automatisée et rapide, le tout dans un superbe îlot éclairé par des LED. Chaque station de jeu est équipée d'un écran tactile PCAP de 27 pouces ainsi que d'un système automatisé de gestion des espèces pour un divertissement ETG sécurisé, rapide et passionnant.

LOTUS ROULETTE™ pour 8 joueurs
Installation Genius Island ; Disponible
avec LOTUS ROULETTE™ Jackpot ou
Impera Line™ HD Edition 9 multi-jeux

Portail lumineux en option
avec 2 écrans TFT 43 pouces



Roue de roulette électronique entièrement automatisée et rapide
Connexion des bornes de machines à sous vidéo à la roue pour une offre supplémentaire de jeux en direct

Jeux Impera Roulette

Lucky Lady's™ Roulette

Avec la dernière version d'Impera Line™, il est possible de configurer des systèmes multijoueurs pouvant accueillir jusqu'à 255 terminaux et proposant deux roulettes multijoueurs différentes, en plus du portefeuille complet de plus de 70 jeux de la célèbre Impera Line™ HD Edition 9. La version 1 de Multi-Roulette comprend LOTUS Roulette™ et Lucky Lady's™ Roulette. Lucky Lady's™ Roulette est une nouvelle version passionnante du jeu de roulette, où la Lucky Lady ajoute une touche de charme supplémentaire. 1 à 4 numéros bonus Lucky Lady sélectionnés au hasard rapportent des gains avec des cotes augmentées pouvant atteindre 210 fois la mise pour les numéros simples uniquement.



River Queen™ Roulette

La version 2 de Multi-Roulette comprend LOTUS Roulette™ et River Queen™ Roulette, où le majestueux Mississippi sert de décor à cette expérience de roulette captivante. River Queen™ Roulette apporte une touche de charme supplémentaire à chaque tour. 1 à 4 numéros bonus River Queen™ supplémentaires sélectionnés au hasard sont payés avec des cotes augmentées pouvant atteindre 210 fois la mise pour les numéros simples uniquement.



LOTUS ROULETTE™ Jackpot

En plus de parier avec les jetons habituels, les joueurs peuvent également parier sur n'importe quel numéro avec un jeton JACKPOT spécial pour jouer au BONUS MINEUR, au JACKPOT MAJEUR et au GRAND JACKPOT. Le pari secondaire est gagné si le jeton a été placé sur le numéro gagnant traditionnel et correspond aux numéros chanceux des sections respectives de la roue pour les jackpots. Plus le niveau du jackpot est élevé, plus il faut de correspondances, tandis que les sections de la roue contenant les numéros chanceux deviennent de plus en plus étroites.



SYSTÈMES & SOLUTIONS



<u>Solutions pour les Paris sportifs</u>	<u>94</u>
<u>Jeu de Fléchettes électronique</u>	<u>96</u>
<u>NOVOVISION™</u>	<u>98</u>
<u>Kiosques NOVO Cash</u>	<u>108</u>
<u>Greentube (Jeux online)</u>	<u>112</u>

Solutions de paris sportifs NOVOMATIC

Une meilleure activité de paris

NOVOMATIC SPORTS BETTING SOLUTIONS (NSBS) propose des solutions omnicanales complètes et centralisées pour les opérateurs agréés exigeants du monde entier. Elles comprennent la gestion d'un nombre illimité de terminaux en libre-service et de caisses dans le marché terrestre, ainsi que des paris sportifs en ligne et mobiles sécurisés via une conception web réactive et des applications indépendantes de la plateforme.

Les opérateurs de paris sportifs bénéficient d'une solution hautement personnalisable et évolutive qui offre un outil puissant pour une offre de paris sportifs multilingue et multidevises sur mesure, avec un système de reporting complet et une excellente convivialité. De l'étude et la surveillance du marché à la sélection et la configuration des systèmes matériels et logiciels pour les paris sportifs, en passant par la formation opérationnelle, le service clientèle professionnel 24 heures sur 24, 7 jours sur 7, et tout type d'activités promotionnelles : avec NSBS, les opérateurs peuvent compter sur un partenaire solide.

NSBS – La solution tout-en-un

TERMINAL DE PARIS EN LIBRE-SERVICE (SSBT)

- Écrans tactiles multipoints
- Temps de réponse rapide
- Interface de pari conviviale (liens rapides)
- En option : accepteur de billets et de pièces, TITO, lecteur de cartes RFID



CAISSE / COMPTOIR

- Solutions de caisse haute performance basées sur PC
- Compatible avec divers composants matériels périphériques (imprimantes, lecteurs OMR et de coupons, etc.)

BUREAU ET MOBILE

- Accepte les joueurs anonymes et enregistrés
- Navigation facile et innovante
- Conception réactive
- Mises en page orientées utilisateur
- Diffusions TV et visualisation en direct
- Solutions de paiement en ligne/en magasin



NOVOMATIC
ActionBook™

Kiosques de paris sportifs



ActionBook™ Core 2.27
 (FV837A)

- 2 écrans LCD Full HD 27 pouces avec rétroéclairage LED / écran inférieur équipé d'une fonction tactile PCAP
- Interface de lecture ergonomique à boutons
- Topper intégré
- Concept d'éclairage LED ambiant avec effets de couleur intelligents synchronisés avec le jeu
- Système audio haute performance intégré
- Conception confortable avec repose-pieds ergonomique et repose-mains rembourré

Middleware NOVOMATIC:

- Surveillance des portes
- Interrupteurs à clé
- Accepteur/validateur de billets : JCM UBA Pro, JCM iVizion, MEI SCN066 (boîtes empilables de grande taille possibles)
- Assistance R&D complète pour l'intégration du protocole middleware dans le logiciel de paris sportifs



ActionBook™ Elite 2.32
 (FV837B)

- 2 écrans LCD Full HD 32 pouces avec rétroéclairage LED / écran inférieur équipé d'une fonction tactile PCAP
- Interface de lecture ergonomique à boutons
- Topper intégré (version 2.32 disponible sans topper)
- Concept d'éclairage LED ambiant avec effets de couleur intelligents synchronisés avec le jeu
- Système audio haute performance intégré
- Conception confortable avec repose-pieds ergonomique et repose-mains rembourré

Jeu de Fléchettes électronique

Une expérience de jeu exceptionnelle proposée par le leader mondial du secteur

Avec le LÖWEN DART HB 10, LÖWEN ENTERTAINMENT propose un système complet doté de nombreuses fonctionnalités, adapté à une utilisation réussie dans n'importe quel lieu d'installation. Grâce à sa cible dite « européenne », l'appareil répond en outre aux normes internationales des tournois, ce qui en fait un choix idéal pour les compétitions professionnelles. Le LÖWEN DART permet à huit joueurs et joueuses maximum de s'affronter.

Depuis plusieurs décennies, la marque LÖWEN DART est le leader incontesté du marché des fléchettes électroniques. La clé de ce succès réside dans l'ensemble de la gamme de produits autour du LÖWEN DART HB10, parfaitement adaptée aux besoins des exploitants, des restaurateurs et des joueurs. Avec un LÖWEN DART, vous proposez à vos clients une offre de divertissement très appréciée, générant des recettes intéressantes. La durée de séjour des visiteurs est prolongée et, grâce à la nouvelle fonction de localisation du HB10 sur l'application LÖWEN DART, la visibilité du lieu d'installation est également améliorée.

LÖWEN DART HB10 – Avantages

- Une fréquentation accrue et des recettes supplémentaires
- Paramètres flexibles en matière de prix et de crédit
- Une fidélisation optimale de la clientèle grâce à l'application LÖWEN DART
- Mises à jour automatiques à distance et développement continu des produits



APPLICATION LÖWEN DART

- Statistiques et historique des matchs
- Stimulation d'entraînement grâce à la fonction de mise en réseau
- Intégration aux réseaux sociaux
- Le détecteur HB-10 permet d'augmenter la fréquence sur le site
- Tout ce qu'il faut savoir sur les fléchettes

PANNEAU ARRIÈRE EN TISSU (Art.-Nr.: Z913057)

- Mise en scène et activation
- Idéal pour l'installation de plusieurs appareils
- Imprimable recto-verso
- de nombreux autres accessoires, tels qu'un étui pour flèches, un PopSocket pour téléphone portable ou une clé Wi-Fi





LÖWEN DART HB10

- Écran de 23,8 pouces pour l'affichage des résultats des matchs
- Écran tactile de 12,1 pouces pour une navigation intuitive dans la sélection de jeux
- Capteur pour le changement automatique de joueur et bouton pour passer au joueur suivant
- Acceptation des pièces et des billets, configurable pour une multitude de devises ainsi que pour les jetons
- Dimensions (H x L x P en cm) : 236 x 62 x 60, poids 105 kg, châssis rabattable

Kit de écran

(Art.-Nr.: Z916142)

- Hauteur du LÖWEN DART HB10 réglable de 2,36 à 2,20 m – pour les pièces à faible hauteur sous plafond
- Grâce à un support supplémentaire, l'écran peut être fixé directement sur l'appareil, à gauche ou à droite.
- Il est également possible, après avoir démonté l'écran, de le fixer au mur à côté du boîtier à l'aide d'un support VESA.



NOVOVISION™ Solution de gestion de casino

Construit sur les technologies de pointe les plus récentes, NOVOVISION™ est un système de gestion de casino révolutionnaire doté de fonctionnalités étendues couvrant tous les domaines d'une exploitation de casino moderne. Son architecture système est conçue pour traiter des transactions à volume élevé tout en garantissant une sécurité maximale, l'intégrité des données et la conformité réglementaire. La conception modulaire du système offre une flexibilité absolue et une personnalisation sans effort selon les besoins des opérateurs et leurs obligations légales : les opérateurs peuvent opter pour des modules individuels et développer progressivement leur système en fonction des exigences opérationnelles ou légales dans les différents domaines du jeu : machines à sous, tables live, jeux en ligne et paris sportifs.



Grâce à sa haute évolutivité, NOVOVISION™ s'adapte parfaitement à toute taille d'exploitation — des petits établissements à site unique aux grands groupes de casino — et à toute exigence de système de caisse (TITO, cashless ou avec support biométrique). Les nombreuses fonctionnalités étendues pour le suivi sophistiqué des joueurs, la fidélité et les promotions ont également un impact significatif sur la croissance des revenus.

Le système de gestion de casino NOVOVISION™ fournit un ensemble d'outils puissants qui permettent aux opérateurs de rationaliser leurs processus, d'accroître la sécurité opérationnelle et d'optimiser l'expérience de jeu de leurs clients.

En 2023, NOVOVISION™ a reçu le prix de « Meilleur CMS » lors des European Casino Awards. À l'échelle mondiale, quelque 30 000 machines à sous, 3 000 terminaux de paris et 1 300 distributeurs automatiques de billets sont exploités via NOVOVISION™, et de plus en plus d'opérateurs optent pour cette solution logicielle complète.

GESTION DES MACHINES A SOUS ET DES TABLES

Plan et surveillance de la salle, état et performances des machines de jeux électroniques, sans espèces/carte/TITO/prise en charge biométrique, suivi des joueurs et fidélisation, jeu anonyme

GESTION DES JACKPOTS

Mystère/axé sur le jeu/communauté, etc.
Non progressifs et progressifs,
Autonome/LAN/WAN

GESTION DE TRESORERIE ET COMPTABILITÉ

Caisse, tableau de bord, paiements, vérification, comptabilité en direct, notification de jackpot,

RAPPORTS

Gestion des performances par équipe/quotidienne/mensuelle, Intelligence économique, analyse des joueurs



INSCRIPTION

Inscription et enregistrement, terminaux d'auto-inscription, contrôle d'accès, enregistrement Anonyme/carte/biométrique (reconnaissance d'empreintes digitales et faciale)

GESTION DES JOUEURS

Profil et analyse des joueurs, suivi et fidélisation des joueurs, RGPD, jeu responsable, limitation, lutte contre le blanchiment d'argent

MARKETING ET FIDÉLITÉ

Niveaux de fidélité, cashback, bons de doublement, bonus, doublement et triplement des points, tournois, junket

SÉCURITÉ

alertes, surveillance des suspects, interdictions et listes noires, gestion des utilisateurs, fichiers journaux, cryptage

Votre gestion de casino sécurisée et hautement efficace

Le principal avantage d'une gestion de casino efficace est l'amélioration de l'efficacité opérationnelle et de la sécurité. L'automatisation des tâches chronophages de gestion de casino via les fonctionnalités de base du système NOVOVISION™ permet à l'opérateur de se concentrer sur la meilleure expérience client possible, avec des procédures d'entrée fluides, un service client premium et une expérience de jeu personnalisée. NOVOVISION™ surveille l'activité de jeu et les transactions en temps réel, accordant à l'opérateur non seulement un contrôle administratif et opérationnel complet de son activité, mais lui permettant également d'identifier et de répondre immédiatement à toute menace potentielle pour la sécurité.

L'architecture du système NOVOVISION™ est conçue pour assurer la pleine conformité avec toutes les exigences réglementaires, notamment le RGPD, l'AML (lutte contre le blanchiment de capitaux) et le KYC (connaissance du client), grâce à des fonctionnalités telles que la protection des données, la gestion du consentement, la surveillance des transactions, l'identification des clients, la diligence raisonnable et la tenue de registres.

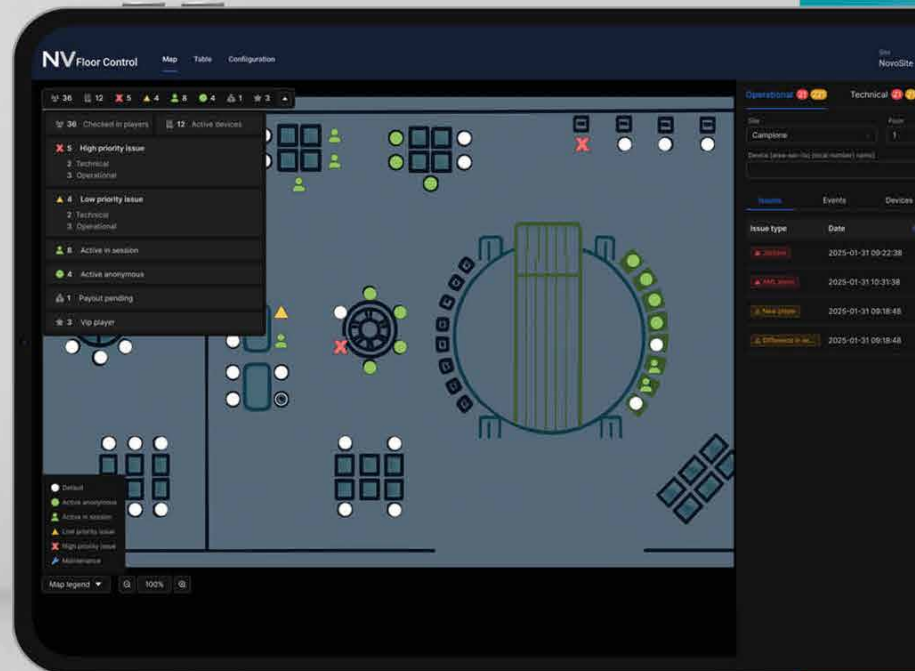

GESTION DES MACHINES A SOUS ET CONTROLE DU FLOOR

NOVOVISION™ offre des capacités puissantes pour la gestion conviviale en temps réel de plusieurs machines de jeux électroniques (EGM). L'inventaire NOVOVISION™ permet aux opérateurs de configurer et de gérer tous les paramètres des EGM selon les capacités du protocole SAS. Associé au contrôle de floor NOVOVISION™, il permet l'intégration transparente des machines dans la salle de jeux, ainsi que la surveillance en temps réel du floor et une gestion complète des alertes, incluant le suivi des incidents, l'attribution des tâches au personnel et les détails des joueurs accessibles directement depuis la carte. Cette approche centralisée permet aux opérateurs non seulement d'optimiser leur activité quotidienne et la maintenance technique des EGM, mais aussi de prendre des décisions basées sur les données et d'ajuster le floor des machines à sous pour maximiser les revenus.

RAPPORTS

NOVOVISION™ propose des rapports personnalisables générant divers rapports sur les performances de jeu, l'activité des joueurs, le marketing et les performances financières. Ces rapports fournissent des informations précieuses sur les opérations du casino et peuvent aider les casinos à prendre des décisions éclairées pour améliorer leurs offres et augmenter leurs revenus. Les rapports officiels français sont évidemment inclus dans notre solution.

GESTION DES JOUEURS

NOVOVISION™ offre des capacités robustes de suivi des joueurs et de reporting de l'activité des clients, basées sur des profils joueurs détaillés incluant les préférences individuelles, le statut des bonus et les promotions. Cette fonctionnalité aide les opérateurs à analyser l'activité des joueurs et à prendre des décisions basées sur les données pour optimiser leur floor de machines à sous, ainsi qu'à créer des offres complémentaires personnalisées et des activités promotionnelles pour accroître la fidélité et la rétention des joueurs.

COMPTABILITE

NOVOVISION™ gère plusieurs méthodes de paiement et devises, automatise la comptabilité, l'audit et le reporting, et fournit des analyses financières détaillées. Cela permet à l'opérateur d'optimiser les revenus et les dépenses, d'augmenter la rentabilité, de réduire le risque de pertes financières et d'assurer la conformité aux réglementations financières.

Votre gestion d'accès et d'enregistrement clients avec support biométrique

Les exigences réglementaires et les exigences des opérateurs imposent que chaque établissement de jeu dispose d'un système de contrôle d'accès pour satisfaire les obligations liées au jeu responsable, à la protection des mineurs et aux aspects de sécurité pertinents, ainsi que les souhaits de l'opérateur en matière de CRM, de suivi des joueurs et de fidélité. NOVOVISION™ access propose une solution d'accès hautement personnalisable et sophistiquée, répondant aux exigences les plus élevées d'une exploitation de jeu moderne, tout en offrant un accès rapide et facile aux clients.

La borne peut être équipée d'un lecteur de carte NFC, d'un scanner d'empreintes digitales et d'une reconnaissance faciale. En particulier, l'option d'utilisation de données biométriques pour l'identification et/ou la vérification des clients garantit un processus d'entrée fluide pour le client et une efficacité opérationnelle maximale.



ENRÔLEMENT ET ENREGISTREMENT DES CLIENTS



Le poste d'enregistrement de base NOVOVISION™ se compose d'une station de travail, d'un lecteur de carte NFC et d'un scanner de documents OCR (par exemple Desko, ScanID, Fujitsu ou, alternativement, la fonction de numérisation de documents via smartphone). Le processus d'enrôlement initial comprend la création d'un nouveau dossier, la vérification et le contrôle de l'identité du client par rapport à une série de listes et de registres (AML, liste PEP, listes noires gouvernementales et du casino, etc.), l'acceptation des conditions générales par le client et la délivrance d'une carte de fidélité NFC non transférable.

Après l'enregistrement initial, le client peut entrer dans l'établissement en scannant sa carte ou son jeton de joueur sur un module lecteur interactif NOVOVISION™, et en faisant vérifier son identité. Les opérateurs peuvent également choisir de délivrer un code d'accès QR à usage unique via un ticket ou un transfert électronique vers l'appareil du client.

INTÉGRATION DE LA BIOMÉTRIE



Pour l'enregistrement biométrique assisté par reconnaissance faciale, la photo du visage du client est liée à une carte ou un jeton NFC. La carte ou le jeton est ensuite utilisé pour l'identification et la reconnaissance faciale à des fins de vérification. À chaque visite ultérieure, les vérifications du registre sont automatiquement effectuées sur un terminal de reconnaissance faciale NOVOVISION™ avant que l'accès ne soit accordé.

Pour les clients ayant accepté un enregistrement initial biométrique incluant un modèle d'empreinte digitale, un simple scan de l'empreinte (sans pièce d'identité) sera suffisant pour des vérifications d'accès entièrement automatisées lors des visites suivantes.

access

Tous les terminaux d'accès NOVOVISION™ utilisent une interface ouverte pour une communication fluide avec les autres unités et appareils du système d'accès, par exemple les modules CRM, les portes coulissantes, les tourniquets, etc.

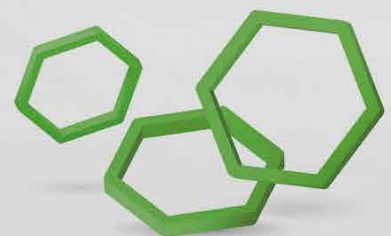

Votre solution de gestion de trésorerie et de paiement sécurisée et à la pointe de la technologie

NOVOVISION™ *pay* est une gamme de solutions de gestion de trésorerie et de paiement qui répond à toutes les exigences modernes en matière de points de vente, des petits établissements à tous les types d'environnements à forte fréquentation. Les terminaux de paiement et les distributeurs automatiques de billets sont basés sur des technologies de pointe, intégrant des logiciels fiables et sécurisés, des mécanismes de sécurité brevetés et du matériel solide de haute qualité avec des composants OEM haut de gamme. Une large gamme d'options, y compris la biométrie, garantit une facilité d'utilisation et un confort maximal pour le client, ainsi qu'un haut degré de personnalisation pour répondre aux exigences réglementaires ou aux besoins individuels des opérateurs.

NOVOVISION™ Terminal de caisse NCM 70

(Solution adaptée aux exigences de conformité ou aux besoins individuels des opérateurs.)



NOVOVISION™ Terminal de paiement NCM 90



NOVOVISION™ TERMINAL DE CHANGE



pay

Une large gamme de fonctionnalités de gestion de trésorerie et de paiement, y compris la biométrie, garantit une efficacité, une facilité d'utilisation et un confort maximal pour le client.



NOVOVISION™ *wallet*

Votre solution à 360°

Le portefeuille NOVOVISION™ remplace les coûteux tickets TITO et les imprimantes en permettant le transfert virtuel de crédits entre les machines de jeu et les terminaux de paris, les paiements aux caisses et aux distributeurs automatiques, les paiements aux distributeurs automatiques de boissons, dans la restauration, dans les hôtels de casino et même en ligne.

Le portefeuille NOVOVISION™ est capable d'interconnecter les opérations terrestres avec les plateformes en ligne, représentant ainsi une véritable solution à 360 degrés. Les opérations multi-sites reliées via un serveur central permettent le transfert de crédits entre tous les sites connectés. Le support d'identification peut être une carte à puce, une caractéristique biométrique comme une empreinte digitale ou autre.



wallet

Le portefeuille NOVOVISION™ accorde aux joueurs un accès mobile en temps réel à leurs crédits en espèces et promotionnels dans un portefeuille unique entièrement virtuel : un confort maximal pour le client et un contrôle des liquidités en temps réel pour l'opérateur.

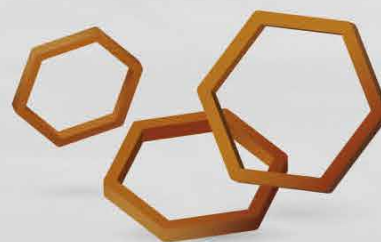

Votre portefeuille numérique tout-en-un et votre plateforme d'engagement des joueurs

Grâce à son architecture semi-modulaire, NOVOVISION™ smart offre une approche sur mesure pour le développement d'applications de casino. En agrégeant les données disponibles provenant des différents modules CMS et applications et en les diffusant via des applications pour appareils intelligents, NOVOVISION™ smart facilite la distribution de contenu spécifique à l'utilisateur, là où il est nécessaire et à qui il concerne.

NOVOVISION™ smart APPLICATION STAFF Notification et réaction sur le floor en temps réel

La suite d'applications intelligentes NOVOVISION™ comprend également une application de notification pour le personnel du floor de jeux : via l'application NOVOVISION™ smart STAFF APP, le personnel technique, de service et de sécurité reçoit des notifications de tout événement défini selon son rôle utilisateur. Cela garantit qu'ils peuvent réagir rapidement et précisément à ces notifications, et que chaque membre de l'équipe a un accès instantané à toutes les informations pertinentes.

- Filtre par catégorie pour les types d'événements
- Gestion individuelle des rôles et des autorisations des utilisateurs
- Notifications et alarmes en temps réel
- Événements sur le floor, par exemple problèmes techniques et de maintenance des EGM
- Notifications d'entrée/sortie, par exemple arrivées de VIP

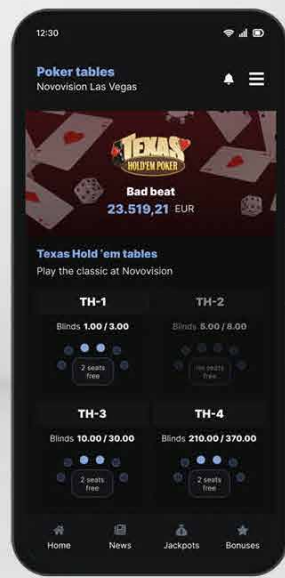
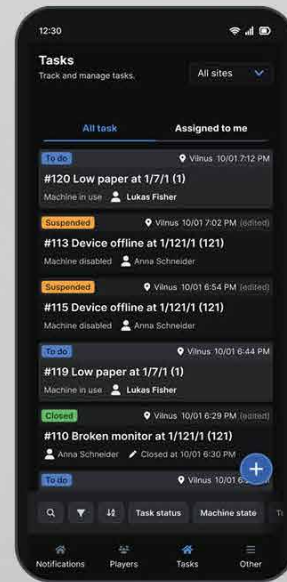

NOVOVISION™ smart APPLICATION DE LECTURE Votre centre de service client multifonctionnel et intelligent

L'application NOVOVISION™ smart PLAYER est la carte de joueur nouvelle génération : elle agrège les données du système de gestion du casino et présente à vos clients les informations qu'ils recherchent, rapidement et facilement. Par exemple : les transactions récentes du joueur, les niveaux actuels des jackpots, les actualités du casino, les événements, les promotions, l'inscription aux tournois et les buy-in, etc.

Les joueurs peuvent utiliser l'application intelligente NOVOVISION™ smart PLAYER pour se connecter à l'EGM via un code QR, simplement en scannant le code QR de l'écran PTM avec leur smartphone. Ils peuvent également utiliser l'application pour transférer des fonds vers des appareils de jeu, et grâce à l'intégration récente de prestataires de services de paiement en ligne (PSP, par exemple HiPay), les joueurs peuvent désormais utiliser l'application pour recharger leurs fonds directement depuis leur carte de crédit ou leur compte bancaire.

smart

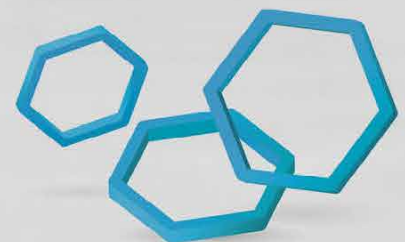

Votre système de fidélisation et de promotion clients

NOVOVISION™ *promo* est une solution unique de fidélisation et de promotion des clients comprenant un large ensemble de fonctionnalités et de paramètres pour des stratégies de fidélité sophistiquées. Au cœur du dispositif se trouve un jeu gratuit intégré dans un terminal autonome convivial directement au point de vente, qui agit comme un point de retour pour le client et contribue à augmenter le nombre de visites des joueurs enregistrés sur des périodes définies.

Le type de promotion sera personnalisé individuellement selon les stratégies de l'opérateur ; il peut s'agir de prix en espèces, de crédits promotionnels ou de points de fidélité pouvant être échangés dans le magasin de fidélité du casino contre une variété d'avantages spécifiés par l'opérateur.

Les joueurs peuvent gagner des récompenses de fidélité pour leur enregistrement initial, leurs visites de retour, leurs jeux sur les machines à sous ou aux tables live, et laisser en même temps une trace d'informations précieuses dans le système. Des bonus supplémentaires tels que le bonus anniversaire, le bonus collecteur, le bonus de correspondance et bien d'autres créent des moments forts et des surprises supplémentaires pour le joueur fidèle.



Construisez un parcours client valorisant

Toute relation repose sur l'harmonie du donner et du recevoir. Avec un parcours client unique dans votre établissement, vous pouvez ajouter des avantages supplémentaires à l'expérience de jeu et construire une relation durable avec vos joueurs, en leur offrant plus en échange de leur fidélité :

- **Créez** vos propres stratégies de fidélité et promotions.
- **Élaborez** une structure de niveaux de fidélité dynamique basée sur les données démographiques et les préférences de vos joueurs.
- **Mettez** en place un tableau de devises sophistiqué pour les réalisations de fidélité.
- **Concevez** récompenses attrayantes en espèces et promotionnelles.
- **Surprenez** régulièrement vos clients fidèles.
- **Traitez** vos VIP comme ils n'ont jamais été traités auparavant.

promo



NOVOVISION™ tables

Votre support pour les jeux de tables live

L'industrie du casino est constamment à la recherche d'améliorations modernes dans le domaine complexe du jeu live. NOVOVISION™ offre une variété d'outils qui aident à accomplir toutes les tâches nécessaires à l'exploitation des jeux de tables live.

Comptabilité des tables live

Il est assez difficile pour les opérateurs de casino d'avoir une vision claire de ce qui se passe dans les salles de tables en ce qui concerne le chiffre d'affaires des tables live. NOVOVISION™ aide à suivre les activités, donne un aperçu des chiffres d'affaires et est d'un grand soutien pour des tâches telles que le règlement quotidien. Le système comptable est largement adaptable aux circonstances individuelles et légales. Des rapports personnalisés peuvent être générés.



Le NOVODROP

En tant qu'extension sophistiquée de la comptabilité des tables live, l'accepteur NOVODROP est disponible pour intégration dans la table live. Les paiements en espèces introduits dans l'appareil sous forme de billets individuels ou en liasses sont automatiquement comptés, enregistrés en temps réel et stockés de manière sécurisée.

Fidélité aux tables live

La fidélité des joueurs aux tables live est généralement de la responsabilité du chef de partie : supervisant plusieurs tables, il attribue des bonus aux clients qualifiés, généralement les grands joueurs. NOVOVISION™ tables facilite ce processus grâce à un système électronique automatisé sur tablette PC qui aide à calculer les mises et le chiffre d'affaires individuel des joueurs, permettant ainsi d'attribuer les bonus appropriés aux joueurs qualifiés. Le système est hautement personnalisable selon une variété de paramètres.

Suivi des joueurs live

Reconnaissance faciale pour les tables live

En tant qu'extension innovante de la fonctionnalité de fidélité aux tables live, NOVOVISION™ tables offre également un système de reconnaissance faciale pour les tables live. Généralement, le système fonctionne avec deux caméras dissimulées dans des poteaux discrets, positionnés stratégiquement à un angle idéal pour capturer les visages de tous les joueurs assis devant/autour de la table en temps réel. Le système compare leurs images faciales avec la base de données des clients enregistrés, identifie automatiquement une correspondance et affiche le profil du joueur dans l'application de fidélité des tables live pour le chef de partie.



tables



NOVOVISION™ tournament

La gestion de tournois n'a jamais été aussi simple

Le module de tournoi NOVOVISION™ tournament vous permet de planifier, organiser et gérer vos propres tournois de tables live et même des ligues, avec un contrôle administratif complet des événements aux tables.

Les fonctionnalités comprennent des paramètres détaillés pour les types de jeu, les jetons, les tours, les buy-ins et les prix, ainsi que la gestion des tables et des joueurs, réduisant ainsi considérablement la charge administrative et rendant l'organisation de tournois de poker pratiquement un jeu d'enfant. L'application permet également de gérer le contenu d'affichage des tournois ainsi que les messages et notifications sonores pour un nombre illimité d'écrans. NOVOVISION™ tournament prend en charge une variété de jeux de cartes, par exemple les variantes de poker, le blackjack, le baccarat/punto banco.



MENU PRINCIPAL :

- **Gestion des modèles** : Définir, dupliquer et configurer des modèles pour de futurs tournois.
- **Mode de maintenance** : Gestion active des tournois en cours en temps réel.
- **Archive** : Historique complet de tous les événements réalisés lors des tournois.

tournament

L'application est entièrement intégrée avec la caisse NOVOVISION™ pour l'enregistrement au tournoi ainsi que les buy-ins et gains des joueurs directement via leur portefeuille NOVOVISION™ wallet.



NOVOVISION™ av (AbsoluteVision)

La gestion des contenus multimédias à portée de main !

Avec NOVOMATIC AbsoluteVision™ vous pouvez configurer et gérer le contenu de votre affichage numérique pour votre propre configuration d'affichage via un centre de contrôle en temps réel, à tout moment et en tout lieu.

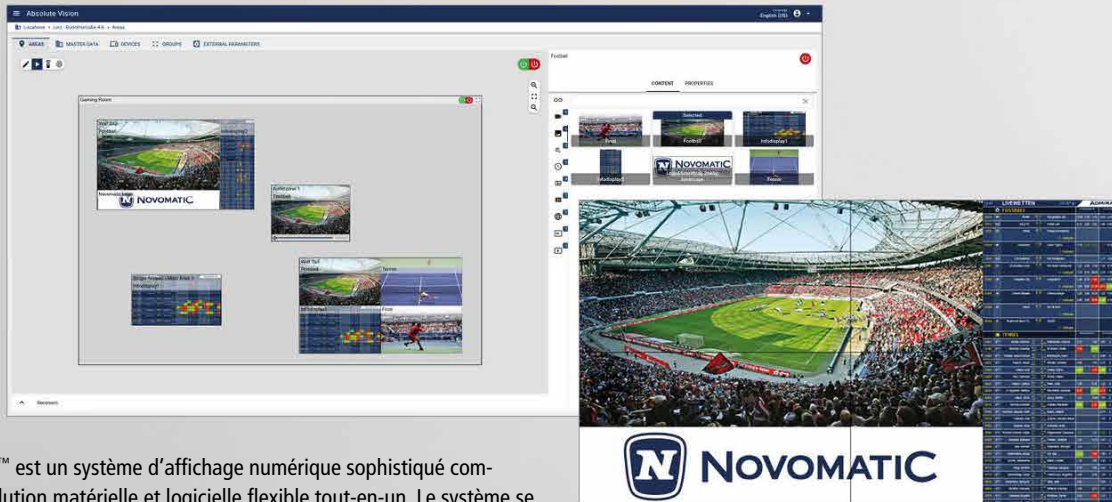

AbsoluteVision™ est un système d'affichage numérique sophistiqué comprenant une solution matérielle et logicielle flexible tout-en-un. Le système se compose d'un centre de contrôle basé sur le Web, de lecteurs multimédias et de tous les écrans attribués. Afin de répondre aux diverses exigences de ces domaines d'application, AbsoluteVision™ prend en charge une grande variété d'écrans tels que les écrans simples, les murs vidéo, les agencements libres, les murs et panneaux LED, les toppers EGM, les panneaux de fin de banque ainsi que les affichages de jackpot de toutes sortes et de toutes tailles.

Le Lecteur AbsoluteVision v2 Experience d'Affichage des Jackpots

Les capacités de l'expérience de signalisation de jackpot AbsoluteVision permettent de créer des présentations de jackpot plus dynamiques et axées sur le joueur, qui offrent un divertissement de jeu unique, amusant et immersif pour le joueur, ainsi qu'un impact maximal sur le casino.

- Affichage amélioré des jackpots avec une interface graphique intuitive et options de personnalisation
- Animations dynamiques des gains et effets superposés passionnants pour un impact maximal dans la salle

For more information please contact:
NOVOVISION™ – The visionary solution
nbs@novomatic.com · www.novomatic.com/novovision

NOVOMATIC
absolutevision™
envision your business.



- Styles personnalisables et thèmes populaires tels que MONEY PARTY™, CASH CONNECTION™ et XTENSION LINK™
- Animations et superpositions sur les événements des EGM
- Support d'affichage flexible pour une large gamme de panneaux de jackpot de différentes formes, par exemple plats, en anneau, à 3 et 4 faces, ovales ou configurations multi-surfaces avec modules de remplissage
- Design adaptatif aux couleurs avec des animations engageantes déclenchées directement par le jeu
- Plus de 50 devises et formats de nombres personnalisés pris en charge



NOVO Cash XCHANGE

En tant que marque du fournisseur de technologie allemand LÖWEN ENTERTAINMENT, NOVOCash combine le savoir-faire en gestion des espèces de l'ensemble du Groupe NOVOMATIC et propose des kiosques de traitement des espèces éprouvés pour l'industrie du jeu, notamment les casinos, les salles de jeux, les stations-service d'autoroute, les centres de loisirs familiaux, les pubs et les agences de paris.

Solutions de paiement de bout en bout, y compris les kiosques XCHANGE de dernière génération, avec technologie sans espèces, TITO et biométrie, ainsi que des tickets à code-barres et QR. Les joueurs disposent de plusieurs options : cartes bancaires, billets, pièces, tickets, cartes, bons et empreinte digitale.

La série NOVOCash XCHANGE représente bien plus qu'un simple changeur de monnaie ou un kiosque de remboursement — elle combine toutes les fonctionnalités disponibles pour les casinos, les établissements de jeux et les bureaux de paris sportifs dans un seul appareil multifonctionnel. On pourrait l'appeler un modèle crossover, comme dans l'industrie automobile.

Le logiciel NOVOCash X est disponible sur toutes les machines, fournit des statistiques et des rapports détaillés à la fois sur la machine et à distance, ainsi qu'une série d'options configurables pour exploiter le kiosque de manière

personnalisée. De plus, les appareils NOVOCash peuvent être intégrés dans tous les systèmes de gestion de casino.

Bien que nous parlions d'une solution multi-systèmes et de la personnalisation du XCHANGER, divers produits se sont révélés particulièrement efficaces et se sont imposés dans des domaines spécifiques. Nous souhaitons donc diviser les produits en trois catégories ci-dessous pour vous aider à choisir le produit parfait pour votre application.

Nous distinguons les gammes de produits CASINO, ARCADE et NOVOCash Recycler, qui illustrent une nouvelle approche produit en raison du volume élevé de recyclage des billets de banque.

International Sales: Axel.Steinhagen@loewen.de

Aperçu des fonctionnalités



TITO

Rachat et recharge de tickets



CARTES

Remboursement et facturation des comptes



BIOMETRIE

Remboursement et facturation des comptes via empreinte digitale



CODE-BARRES

Remboursement et débit des comptes via code-barres



CARTE DE DEBIT 2 TITO

Achat de billets TITO et débit sur compte bancaire via carte de débit / crédit



BRIS DE MONNAIE



PAIEMENT AU CENTIME PRES

Paiement des crédits



MULTI-DEVICES



PAIEMENT MANUEL

Paiement des gains via le service

Kiosques de caisse modernes

Changeurs de monnaie et kiosques de remboursement innovants

NOVO Cash Casino Master NEO*

CASINO

Machine de remboursement pour les complexes intégrés, casinos et grandes salles de jeux

Pour les cas nécessitant de grandes capacités et une sécurité maximale, le NOVOCash Casino Master est le bon choix. Il combine certains des composants les plus rapides, à plus haute capacité et les plus sécurisés disponibles. Avec des fonctionnalités telles que TITO, sans espèces et biométrie, le coffret de sécurité robuste dispose d'un distributeur de billets rapide CDM 6240 avec 5 cassettes pouvant contenir jusqu'à 11 000 billets. Un grand écran tactile de 19 pouces garantit une utilisation intuitive et pratique.



NOVO CASH

* Le design standard de la face avant est bleu, les images montrent un design personnalisé de la face avant.

NOVO Cash XCHANGE

Aperçu des fonctionnalités

	CASINO		ARCADE & VLT
	NOVO Cash Casino Master NEO	NOVO Cash X4	NOVO Cash X6+
Distributeur de billets	CDM6240	F53	LCDM
Nombre de cassettes	3 to 5	2 to 5	1, 2 or 4
Capacité par cassette	2,200	500	1,000
Capacité maximale	11,000	2,500	4,000
Nombre de valideurs de billets	1	1	1
Valideurs de billet	JCM UBA Pro JCM iVIZION	JCM UBA Pro	JCM UBA Pro
Capacité de billets	800/1,000	800/1,000	800/1,000
Recycleur de billets (au lieu d'un valideur)		JCM UBA Pro- RC 200	JCM UBA Pro-RC 200 JCM UBA Pro- RQ Bill-to-Bill 300
Billet – Recyclage		2 x 100	2 x 100 or 4 x 30 or 3 x 100
Acceptation du lot			
Hopper / Denoms	3 / 3	3+1 / 4	6 / 6
Acceptation des pièces		○ coin acceptor bulk feeder	○ bulk feeder
Écran tactile	19"	10" or 21"	15" or 24"
Affichage publicitaire à l'écran		✓ (only 21")	✓ (only 24")
Lecteur RFID pour le menu de service	✓	✓	✓
Encaissement de tickets TITO	✓	✓	✓
Imprimante TITO	○	○	○
Lecteur de cartes magnétiques, à puce et RFID	○	○	○
Intégration d'in PINPAD / PDQ * (acceptance des cartes de debit et de crédit)	○	○	○
Imprimante de reçus	○	○ TITO or receipt	○
Capteur d'emreintes digitales **	○	○	○
Lecteur de codes-barres/QR codes	○	○	○
Paieement manuel	○	○	○
Multi-devises	○	○	○
Serrure électronique	✓		
NOVO Cash security class	V	III+	III+

✓ integration / ○ = option

* contract avec un fournisseur de réseau nécessaire ** via NOVOVISION™

Kiosques de caisse modernes

Changeurs de monnaie et kiosques de remboursement innovants

NOVO Cash X4*

CASINO

ARCADE & VLT

La machine de remboursement compacte

Fonctionnalité optimale dans un format compact, c'est le NOVOCash X4. Malgré ses dimensions très compactes, le NOVOCash X4 offre presque toutes les fonctions des appareils plus grands. L'écran tactile haute résolution de 10 pouces (ou 21 pouces en option) garantit une utilisation conviviale. Avec son distributeur de billets F53, jusqu'à cinq cassettes permettant un maximum de 2 500 billets sont possibles. Une option biométrique par empreinte digitale est également disponible.



NOVO CASH X6+*

ARCADE & VLT

Machine de remboursement parfaite pour la gestion automatisée des espèces dans les casinos, les salles de jeux et les bureaux de paris sportifs

Le NOVO Cash X6+ est un véritable multitalent. Avec son écran tactile de 15 pouces (ou 24 pouces en option), il offre une maniabilité optimale. Jusqu'à 4 cassettes offrent une capacité pouvant atteindre 4 000 billets. Un validateur de billets avec un grand bac à billets est disponible. 6 trémies garantissent des paiements au centime près. Vous avez le choix entre 3 recycleurs de billets : JCM UBA Pro-RC200, JCM UBA Pro-RQ Quad ou Bill-to-Bill 300.

NOVO CASH

* Le design standard de la face avant est bleu, les images montrent un design personnalisé de la face avant.

greentube

Greentube, la division Jeux et divertissements numériques de NOVOMATIC, continue de faire de grands progrès dans la production de contenus de machines à sous attrayants et innovants pour les opérateurs et les joueurs sur les marchés réglementés du monde entier.

Nos studios de jeux créent des expériences qui trouvent un écho auprès des joueurs du monde entier. Des ajouts passionnants aux séries de machines à sous préférées des fans, telles que Starlight Jackpots™ et Firecracker Frenzy™, aux nouveaux titres dynamiques tels que Three Bandits Shoot 'n' Spin, en passant par les nouvelles versions de classiques tels que Book of Ra™ deluxe Buy Bonus, le portefeuille diversifié de Greentube offre vraiment quelque chose pour tout le monde.

Contact: sales@greentube.com



En ligne et mobile

Nouveaux points forts



Firecracker Frenzy™ – Money Toad™

La Chine est la destination de cette aventure inoubliable aventure, et Money Toad en est la star ! Cette machine à sous à 5 rouleaux et 25 lignes éblouit avec ses Golden Rockets, sa fonction innovante Firecracker Frenzy™ Trails et son bonus Lock 'N' Spin ! Découvrez tout cela dans cet ancien monde merveilleux !



Three Bandits Shoot 'n' Spin

Yeeeeee-haaaaw ! En selle pour le monde rude et turbulent de Three Bandits: Shoot 'n' Spin, où le Far West regorge d'action et de butin ! Profitez de fonctionnalités palpitantes telles que les Jackpot Spins, les Free Games avec Wild Modifiers, et bien plus encore !



Starlight Jackpots™ Captain's Catch™

Il est temps de remporter des gains énormes avec Starlight Jackpots™ Captain's Catch™ ! Cette machine à sous à 5 rouleaux et à gains multiples offre 243 façons de remporter une fonctionnalité Free Games et les célèbres Starlight Jackpots™ ! Plongez dans l'aventure et découvrez le plaisir de cette prise exceptionnelle !



Book of Ra™ deluxe Buy Bonus

Il n'y a pas plus emblématique que Book of Ra™ deluxe, un classique intemporel qui continue d'impressionner les joueurs du monde entier. Cette aventure égyptienne est désormais encore plus intéressante grâce à l'ajout de la fonction Buy Bonus, qui permet aux joueurs de déclencher instantanément la fonction Free Games pour 100 fois leur mise totale !



Rumble Riches™ Haulin' Gold™

Préparez-vous pour une aventure folle et gagnante dans Rumble Riches™ Haulin' Gold™ . Rejoignez le camionneur et son fidèle acolyte dans une aventure REEL pleine de fonctionnalités telles que les jeux gratuits, Lock & Spin et la fonctionnalité Rumble Riches™.

EN SAVOIR PLUS



DIMENSIONS

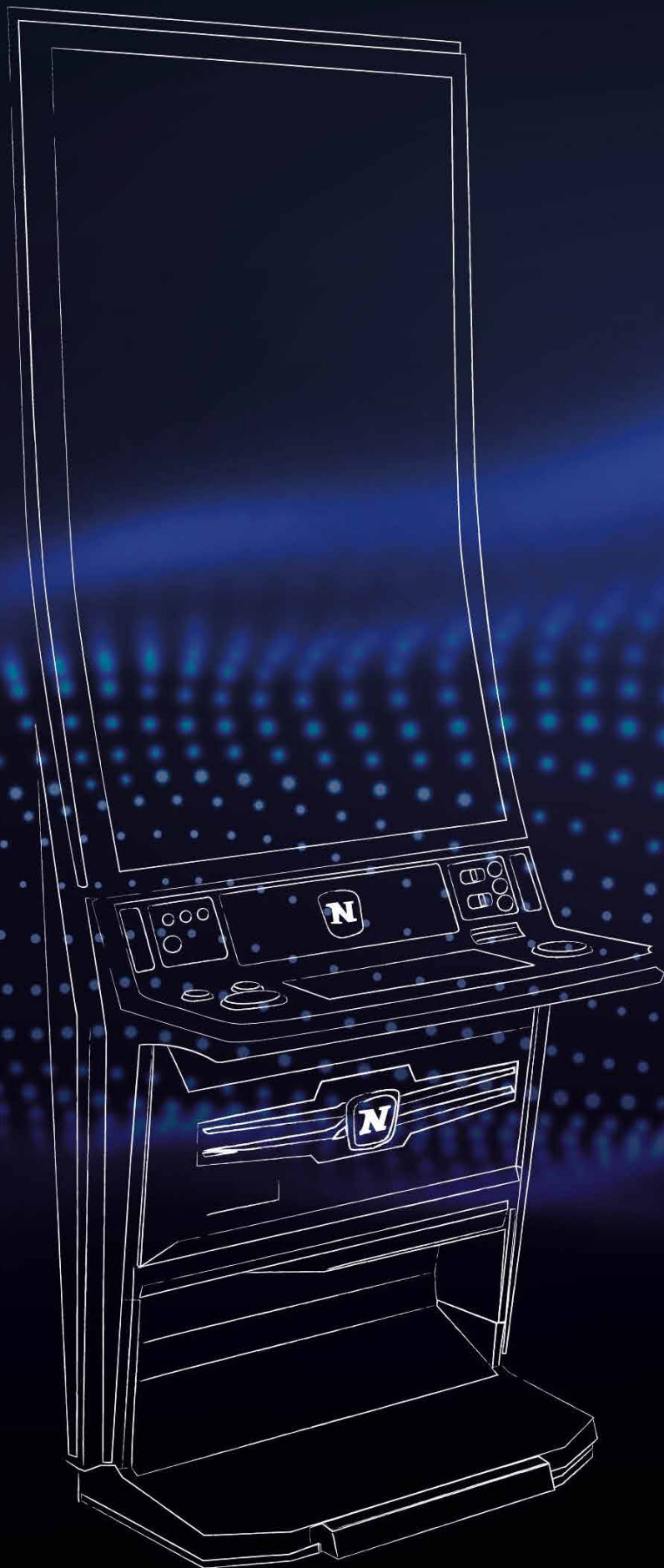

V.I.P. X Galaxy™ 2.65
V.I.P. X Galaxy™ Lounge 2.65 116

V.I.P. X Royal™ 1.85
V.I.P. X Dream™ 2.43 / 3.43 116

V.I.P. X Lounge™ 2.32
DIAMOND X™ Quattro 1.55J 117

DIAMOND X™ 2.32 / 3.32
BLACK EDITION II 1.49J 118

BLACK EDITION II XL 2.32 / 3.32
BLACK EDITION II 3.27 119

MASTER SL™ 2.32 / 3.32
PANTHER 2.27 120

EXECUTIVE SL 1.27
LOTUS SL 1.27 121

Lotus Roulette™ Genius 8
Multi-Roulette 122

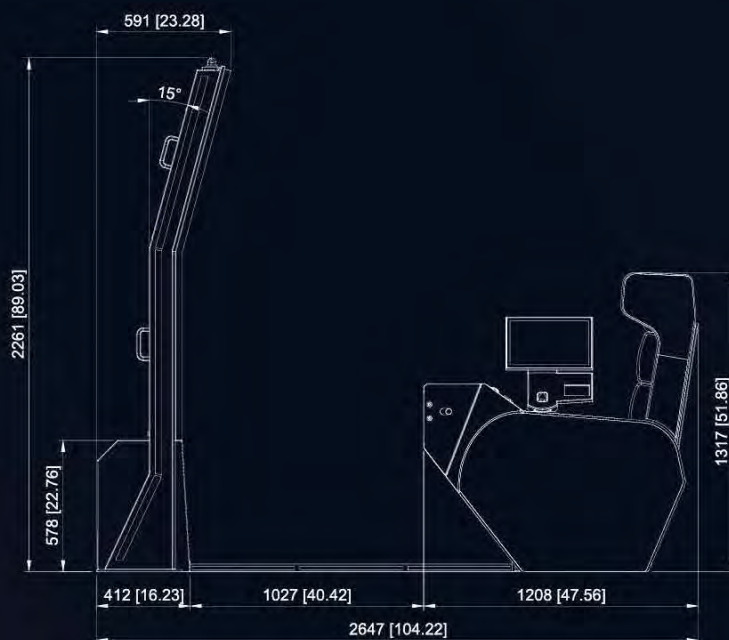
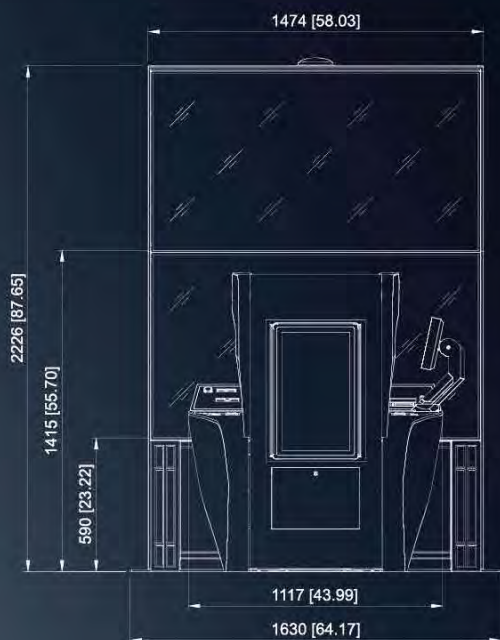

V.I.P. X Galaxy™ 2.65 (FAD36 C91)

Toutes les dimensions en mm [pouce] - échelle 1:30

© NOVOMATIC AG 2025

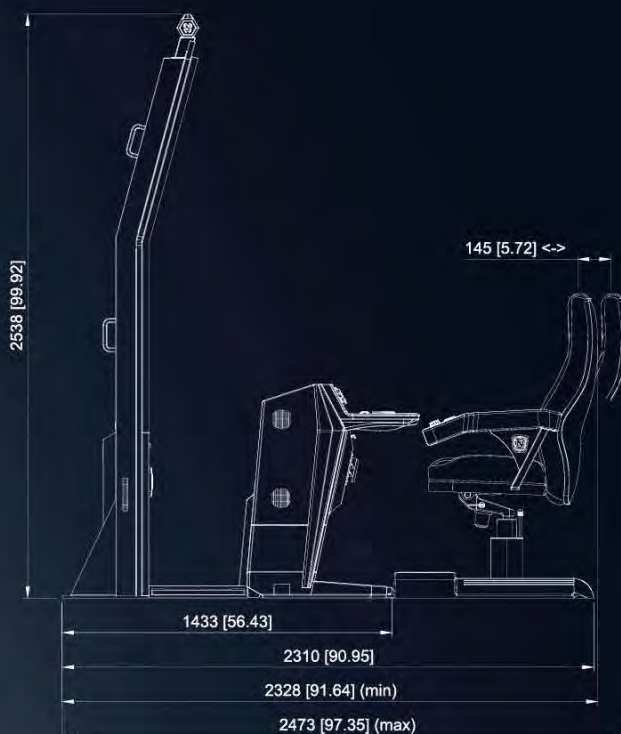
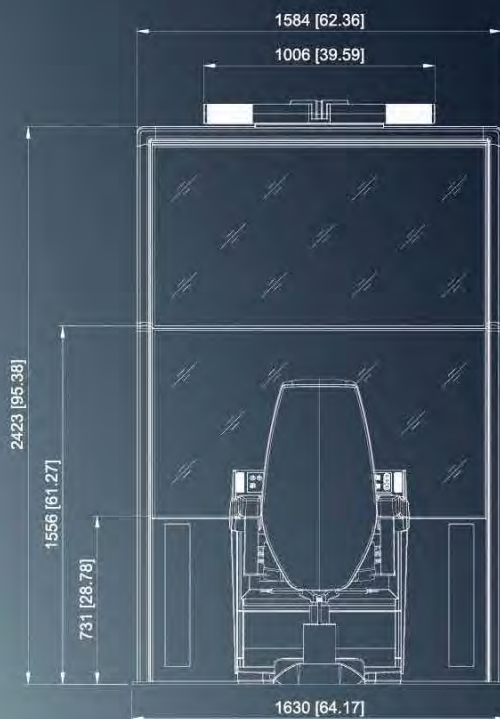

V.I.P. X Galaxy™ Lounge 2.65 (FA330 D56)

Toutes les dimensions en mm [pouce] - échelle 1:30

© NOVOMATIC AG 2025



V.I.P. X Royal™ 1.85 (FA330 D50)

Toutes les dimensions en mm [pouce] · échelle 1:30

© NOVOMATIC AG 2025



V.I.P. X Dream™ 2.43/3.43 (FV330D)

Toutes les dimensions en mm [pouce] · échelle 1:30

© NOVOMATIC AG 2025

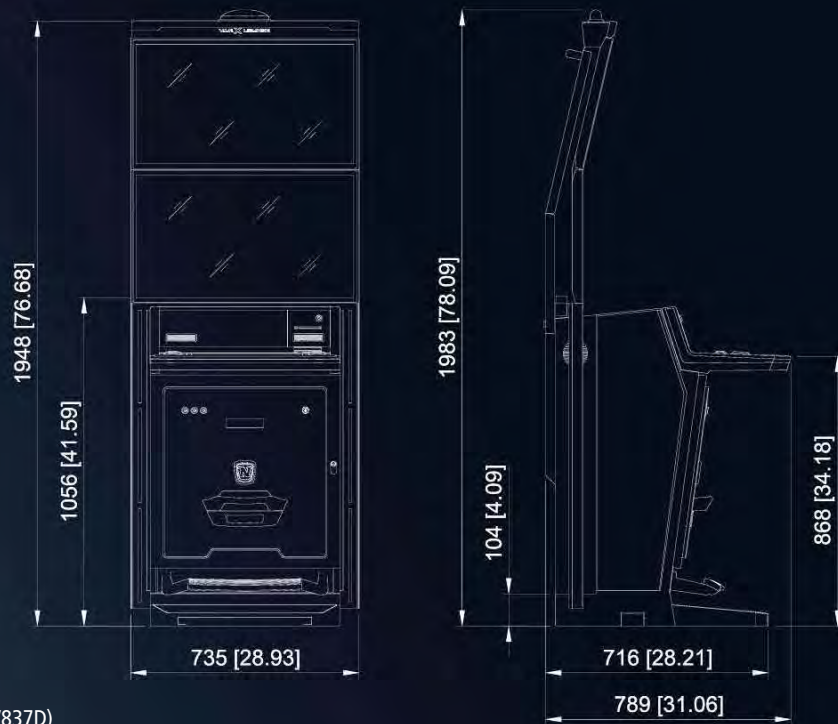

V.I.P. X Lounge™ 2.32 (FV837D)

Toutes les dimensions en mm [pouce] - échelle 1:25

© NOVOMATIC AG 2025

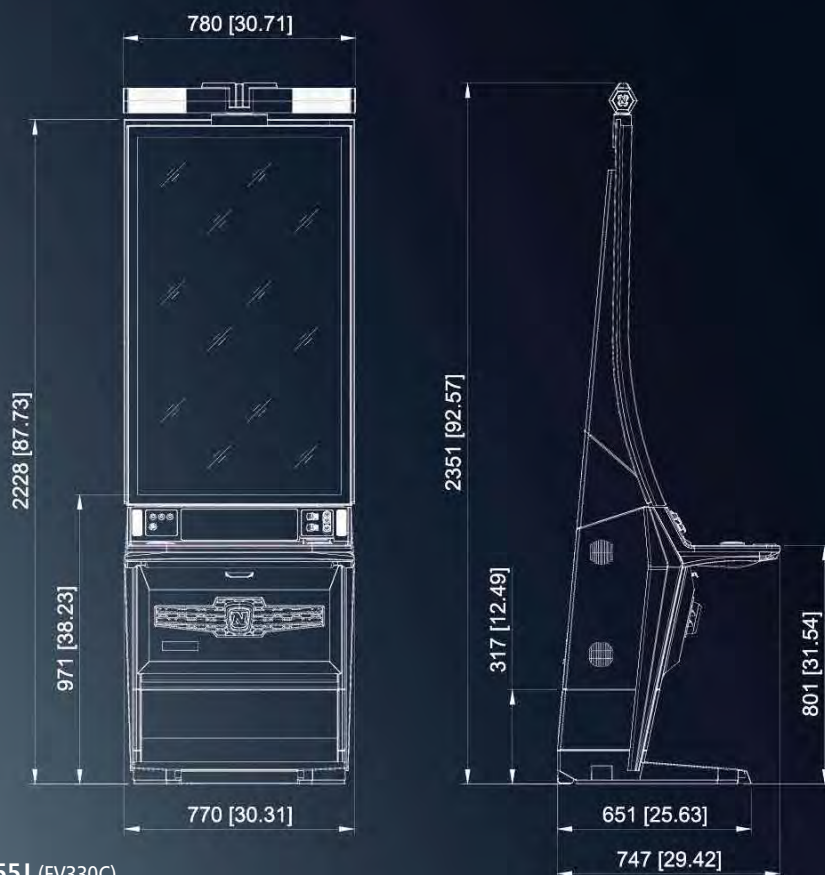

DIAMOND X™ Quattro 1.55J (FV330C)

Toutes les dimensions en mm [pouce] - échelle 1:25

© NOVOMATIC AG 2025

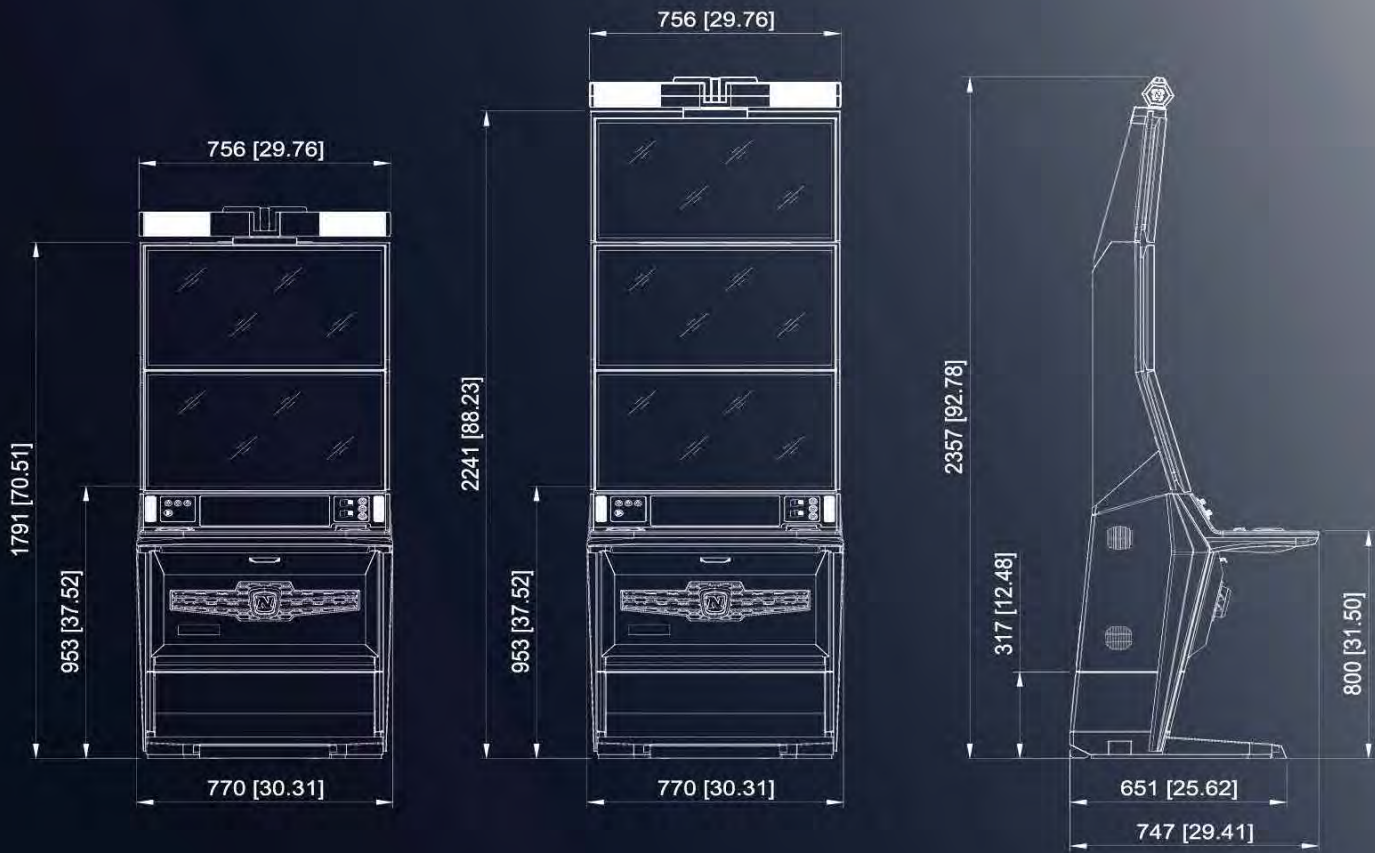

DIAMOND X™ 2.32/3.32 (FV330A)

Toutes les dimensions en mm [pouce] · échelle 1:25

© NOVOMATIC AG 2025

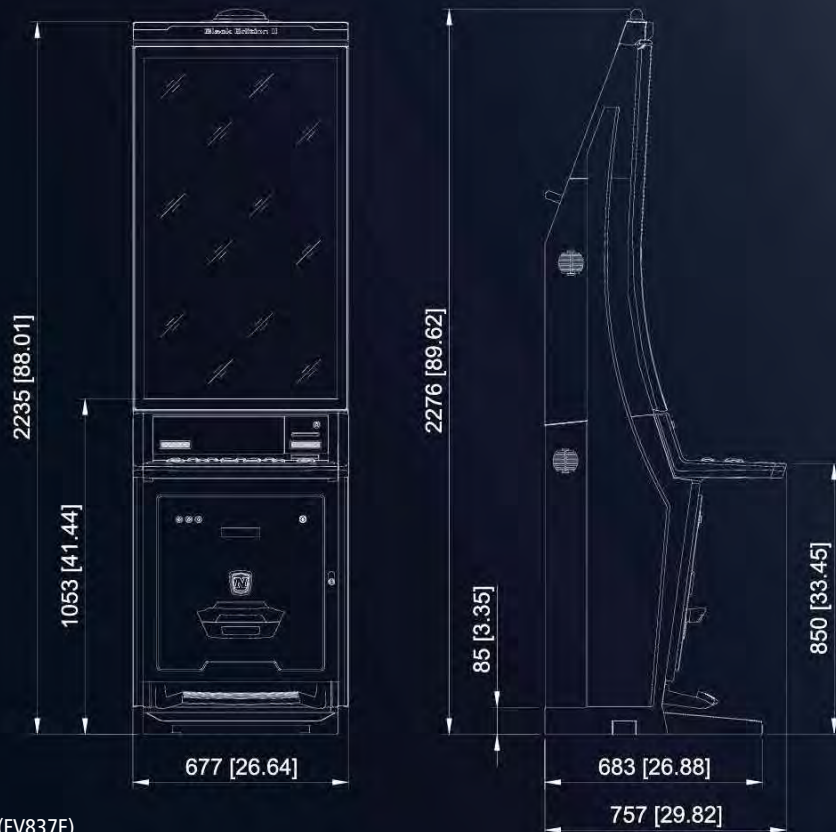

BLACK EDITION II 1.49J (FV837E)

Toutes les dimensions en mm [pouce] · échelle 1:25

© NOVOMATIC AG 2025

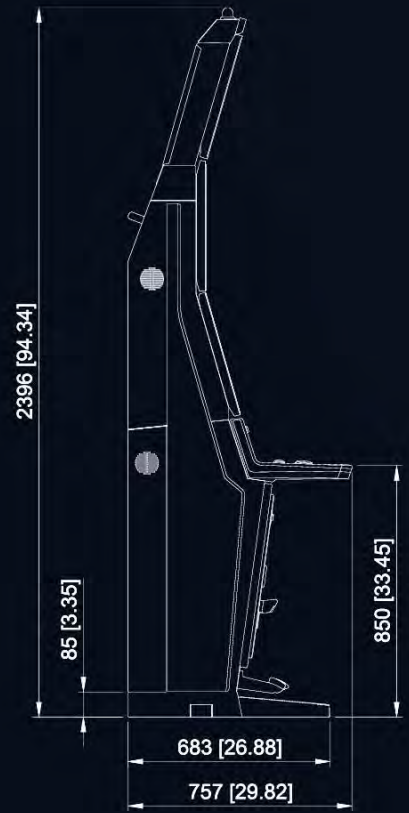

BLACK EDITION II XL 2.32/3.32 (FV837B)
 Toutes les dimensions en mm [pouce] - échelle 1:25

© NOVOMATIC AG 2025



BLACK EDITION II 3.27 (FV837A)
 Toutes les dimensions en mm [pouce] - échelle 1:25

© NOVOMATIC AG 2025

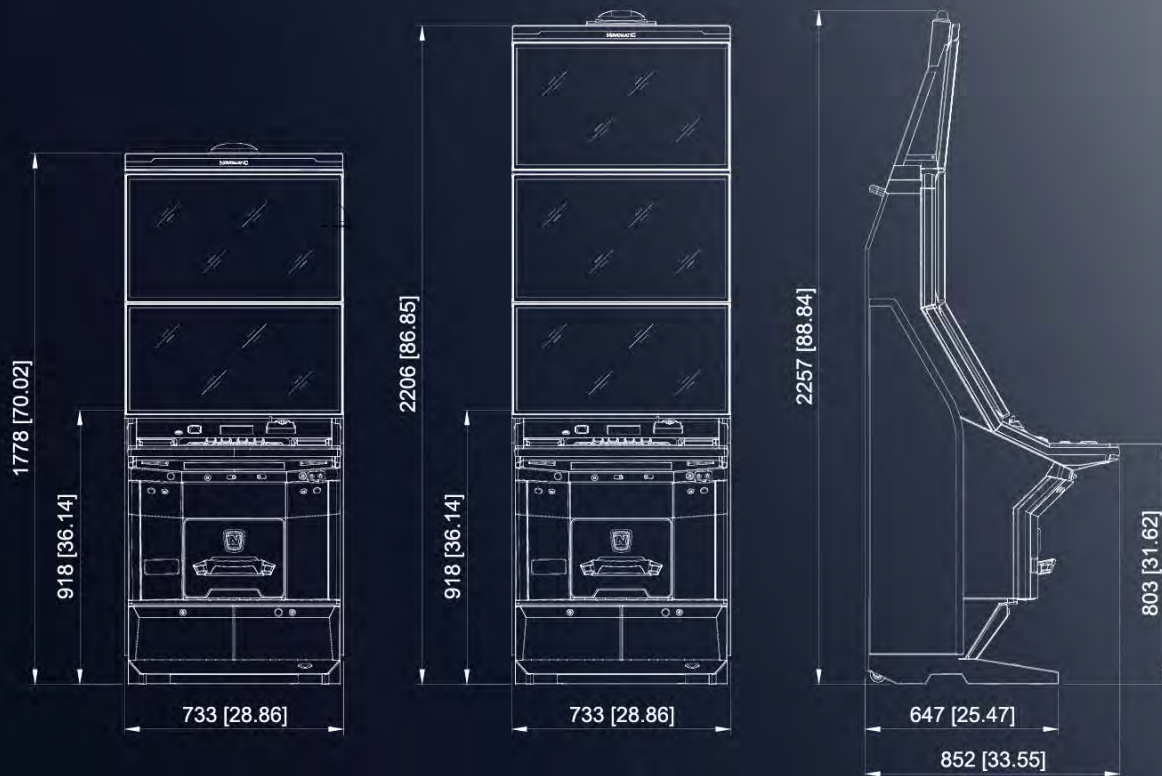

MASTER SL™ 2.32/3.32 (FV882)

Toutes les dimensions en mm [pouce] · échelle 1:25

© NOVOMATIC AG 2025

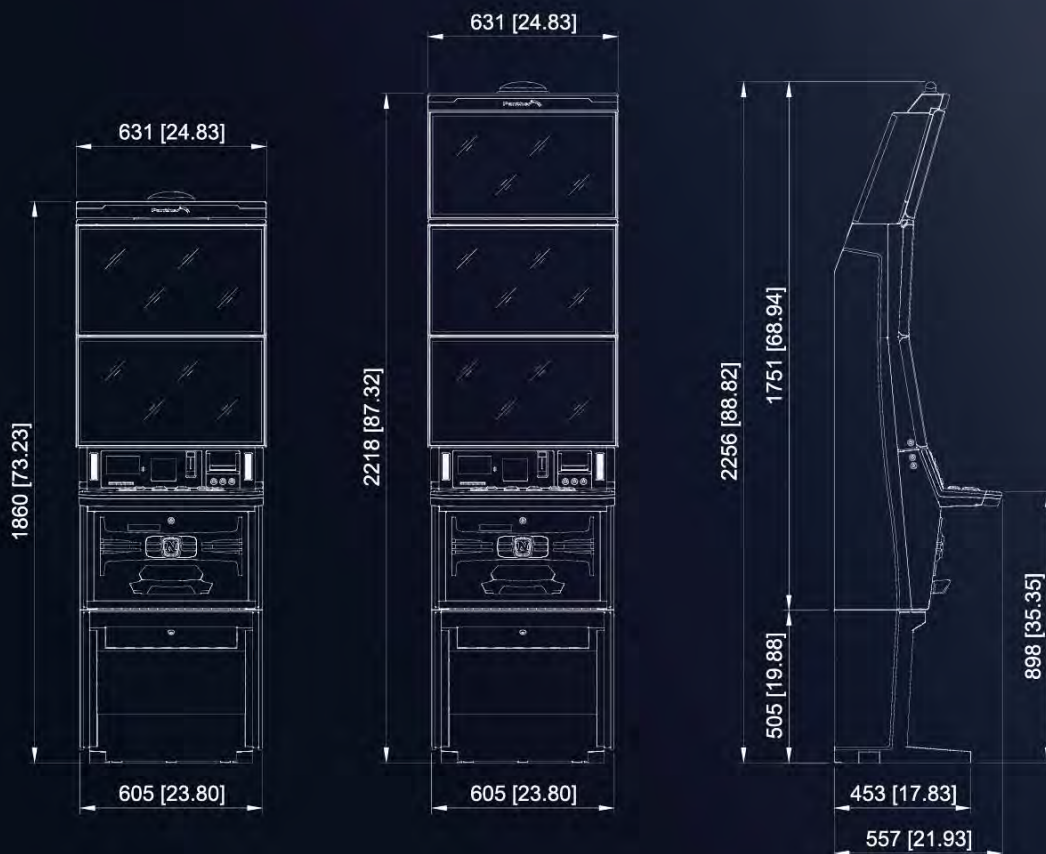

PANTHER 2.27 (FV623D / FV624D)

Toutes les dimensions en mm [pouce] · échelle 1:25

© NOVOMATIC AG 2025



EXECUTIVE SL 1.27 (FVC28A)

Toutes les dimensions en mm [pouce] - échelle 1:25

© NOVOMATIC AG 2025



LOTUS SL 1.27 (FV862B)

Toutes les dimensions en mm [pouce] - échelle 1:25

© NOVOMATIC AG 2025

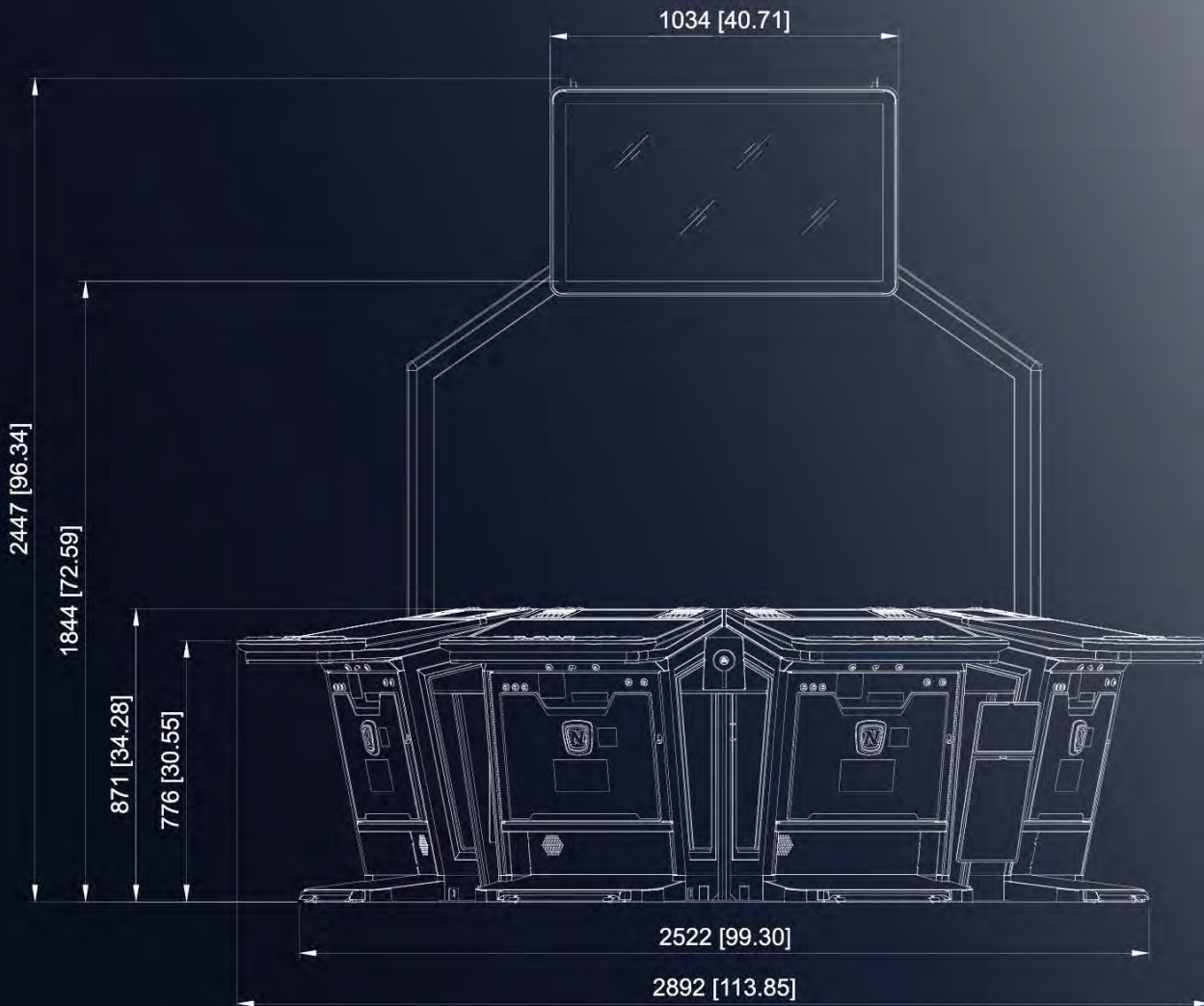

LOTUS ROULETTE™ Genius 8 (FA862B)

Toutes les dimensions en mm [pouce] · échelle 1:25

© NOVOMATIC AG 2025

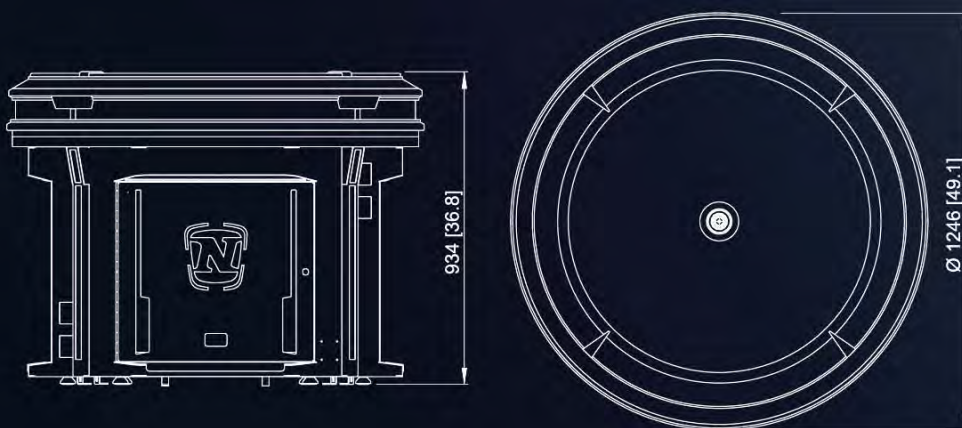

Multi Roulette (FS593)

Toutes les dimensions en mm [pouce] · échelle 1:25

© NOVOMATIC AG 2025

APERÇU DU PRODUIT

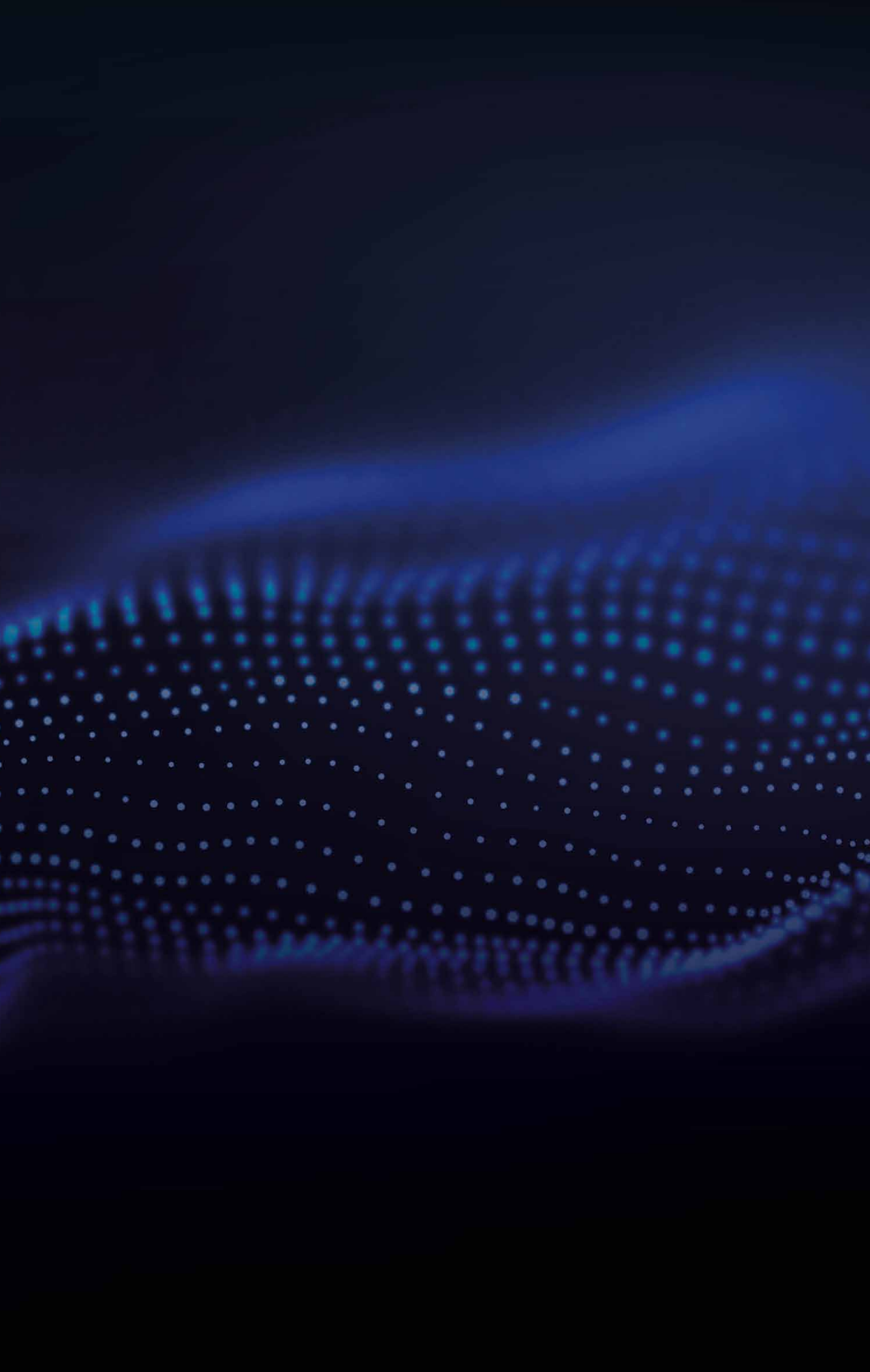

Page	Product	V.I.P. X Galaxy™ 2.65 (FAD36 C91)	V.I.P. X Galaxy™ Lounge 2.65 (FA330 D56)	V.I.P. X Royal™ 1.85 (FA330 D50)	V.I.P. X Dream™ 2.43 / 3.43 (FV330D)	V.I.P. X Lounge™ 2.32 (FV837D)	DIAMOND X™ Quattro 1.55J (FV330C)	DIAMOND X™ 2.32 / 3.32 (FV330A)	BLACK EDITION II 1.49J (FV837E)	BLACK EDITION II XL 2.32 / 3.32 (FV837B)	BLACK EDITION II 3.27 (FV837A)	MASTER SL™ 2.32 / 3.32 (FV882)	PANTHER 2.27 / 3.27 (FV623D/624D)
38	VISION LINK™			●			●						
40	RISING TREASURES™ II			●			●						
42	RISING TREASURES™	●		●	●		●	●	●	●			
44	Impera PROLINK™ 2			●			●						
46	Impera PROLINK™			●			●	●	●	●	●		
48	XTENSION LINK™ Volume 5			●			●						
50	XTENSION LINK™ Volume 4			●			●	●					
52	XTENSION LINK™ Volume 3			●			●	●	●	●			
54	XTENSION LINK™ Ultimate			●			●	●	●	●	●		
56	SUPERIA GAMES™ WIN WAYS™						●		●				
58	SUPERIA GAMES™ Link 1	●			●			●					
60	Superia GOLDEN LINK™ Volume 2	●		●	●	●		●	●	●	●		
64	NOVO LINE™ GOLDEN LINK™ Edition 2	●		●	●	●		●	●	●	●		
66	IMPERA LINK™ Series 2					●			●	●	●		
70	Impera Line™ HD Edition 10	●	●	●	●	●	●	●	●	●	●	●	●
72	GAMINATOR™ X5	●			●	●		●		●	●	●	●
76	Superia Games™ Premium 3	●			●	●		●		●	●	●	●
78	Magic Games Premium HD Edition 5	●			●	●		●		●	●	●	●

À PROPOS DE L'ENTREPRISE



Le group NOVOMATIC

Le groupe NOVOMATIC AG est, en tant que fabricant et exploitant, l'un des plus grands groupes mondiaux dans le domaine des technologies de jeux et emploie environ 20 000 personnes. Le groupe a été fondé en 1980 par l'industriel Johann F. Graf. Il est présent dans environ 45 pays et exporte des équipements de jeux innovants, des solutions système, des solutions pour loteries et des services dans plus de 130 pays. Le groupe exploite des terminaux de jeux et des terminaux de loterie vidéo (VLT) dans plus de 1 400 casinos électroniques et traditionnels lui appartenant, ainsi que dans le cadre de modèles de location.

Le groupe NOVOMATIC AG est présent en tant que fournisseur de services complets dans tous les segments de l'industrie du jeu grâce à ses nombreuses filiales internationales. Il propose une gamme complète de produits omnicanaux à ses partenaires et clients du monde entier. Cela va des produits et services de jeux terrestres aux solutions de loterie et de paris sportifs, en passant par les systèmes de gestion, les solutions de gestion de trésorerie et les solutions de jeux en ligne, mobiles et sociaux, ainsi qu'une multitude d'autres produits et services de premier ordre.

L'innovation dans le domaine des jeux commence ici

NOVOMATIC jouit d'une excellente réputation pour ses équipements et contenus de jeux innovants et de haute technologie, caractérisés par leur qualité et leur fiabilité exceptionnelles. Les opérateurs apprécient le retour sur investissement rapide, les faibles coûts de maintenance et le service après-vente et l'assistance de premier ordre. Le groupe dispose d'installations de production modernes à son siège social en Autriche, aux Pays-Bas, en Allemagne, en Italie, en Pologne, en Espagne et en Hongrie, ainsi qu'aux États-Unis et en Australie, entre autres. Une gestion de la qualité optimale et une politique de certification ISO sont obligatoires.

En tant que fabricant présent à l'échelle mondiale, NOVOMATIC accorde une grande importance à sa politique de développement durable. Grâce à une écologie de production et une efficacité des ressources optimisées, ainsi qu'à une politique de gestion environnementale sophistiquée, le groupe vise à réduire au minimum son empreinte écologique. NOVOMATIC met donc progressivement en place des systèmes photovoltaïques au niveau de son siège social et sur ses principaux marchés.

La recherche et le développement sont des piliers importants du modèle commercial de NOVOMATIC. 31 centres technologiques répartis dans 18 pays sont à la pointe du développement de technologies innovantes, de solutions système et de produits prometteurs pour les segments des jeux terrestres, en ligne, mobiles et sociaux.

Pour plus d'informations, rendez-vous sur www.novomatic.com

Les équipes NOVOMATIC France

Direction:

Mr David RIVIERE

Administratif RH – Accueil : Tél. : 01 48 61 80 85

Mme Lydie GABY, lgaby@novomatic.fr

Responsable Logistique : Tél. : 01 48 61 05 53

Mr Stéphane WARREN, swarren@novomatic.fr

Responsable ADV et facturation :

Mr Pascal ESNOUT, pesnout@novomatic.fr

Responsable Opérationnel :

Mr Florent TEPEINT, ftepeint@novomatic.fr



Responsable Commercial : Tél. : 06 43 97 11 94
Mr Patrick DELBAUFFE, pdelbauffe@novomatic.fr

Équipe technique : Tél. : 01 58 03 51 50

Email support : support@novomatic.fr

Responsable Technique : Mr Christophe DELPORTE

Région Grand Est : Mr Nicolas BOUTINARD

Région Bourgogne Franche comté : Mr Julien DREVET

Région PACA ouest : Mr Stefans SANNA

Région PACA est : Mr Thierry INGHILTERRA

Spécialiste NovoVision et Novocash : Mr Tony JEROME

Région Occitanie : Mr Mathieu DASTUGUES

Région Aquitaine : Mr Augustus VIGILANT

Région Bretagne : Mr Arnaud SOUQUIÈRE

Région Normandie : Mr Mickaël LIENART

Région Haut de France : Mr Gaylord VALOIS

Propriétaire, rédacteur en chef et éditeur

NOVOMATIC Services FRA

7-11 Allées des carriers, Segro Business Park, Bâtiment A-A1

93150 Les Blanc-Mesnil, France

Tel.: +33 6 43 97 11 94

Email: sales@novomatic.fr

www.novomatic.fr

Avertissement général : toutes les spécifications figurant dans cette brochure sont susceptibles d'être modifiées sans préavis. Tous les jeux et produits ne sont pas disponibles dans toutes les juridictions et sont soumis à l'approbation spécifique de celles-ci. Veuillez contacter votre représentant NOVOMATIC AG local pour connaître la disponibilité des jeux et produits dans votre région.

TOUTE REPRODUCTION, MÊME PARTIELLE, EST INTERDITE. ©2026 NOVOMATIC AG

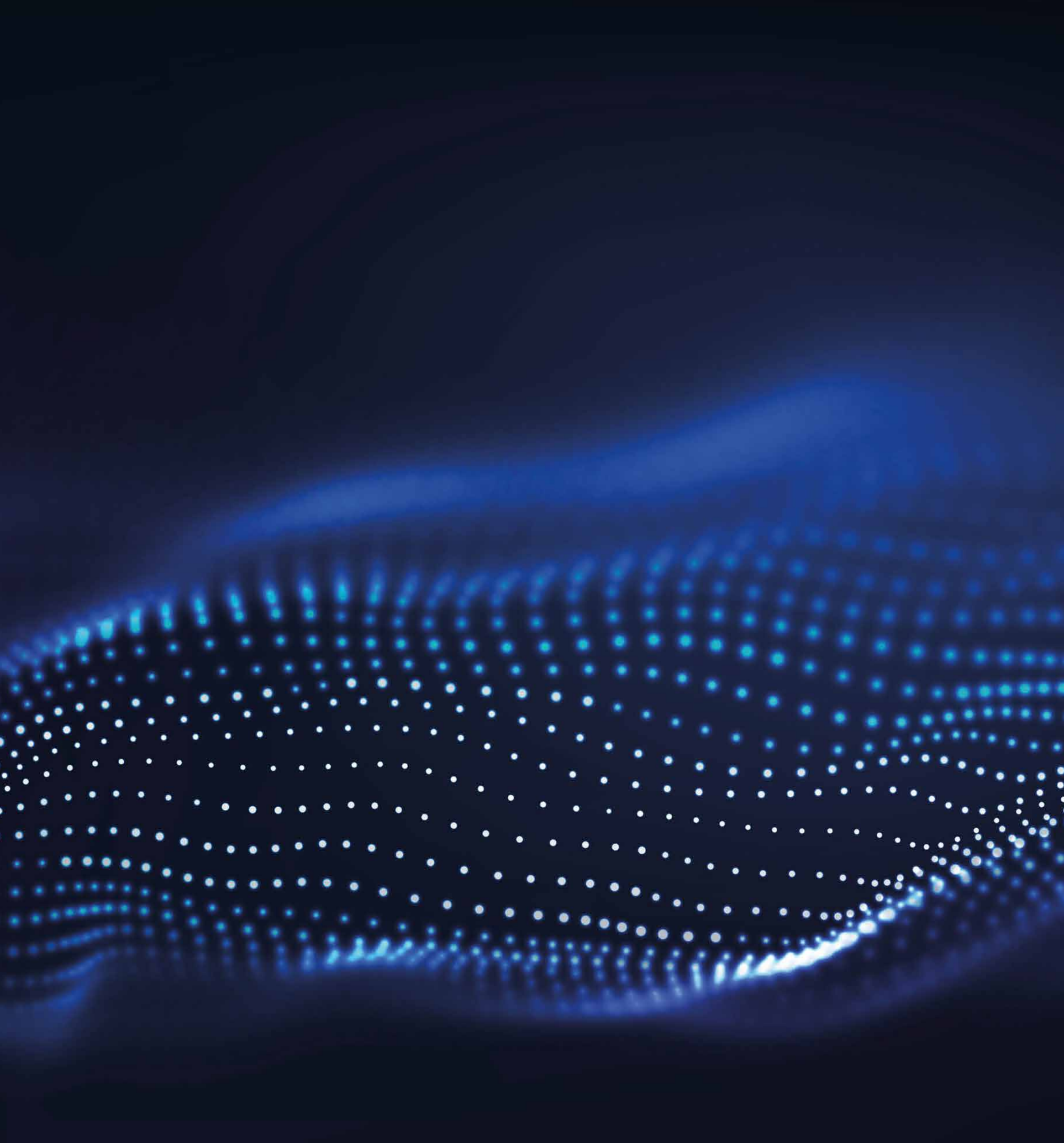

NOVOMATIC

NOVOMATIC Services FRA

7-11 Allées des carriers, Segro Business Park, Bâtiment A-A1 • 93150 Les Blanc-Mesnil • France
Tel.: +33 6 43 97 11 94 • sales@novomatic.fr • www.novomatic.fr